

dormakaba 

PAXOS[®] advance IP

Manuel d'utilisation

Fabricant

Kaba AG

Mühlebühlstrasse 23, Postfach
8620 Wetzikon
SCHWEIZ

www.dormakaba.com

Service commercial :



Il est interdit de reproduire cette documentation de quelque manière que ce soit ni de l'utiliser d'aucune autre manière sans autorisation écrite de Kaba SA.

Kaba® et PAXOS® advance sont des marques déposées de Kaba SA.

Copyright by Kaba AG 2016

N° de doc. : OM_PAXOS_V001_20161007_FR

Sommaire

1	À propos de ce mode d'emploi	6
1.1	Pour commencer	6
1.2	Validité/limitations	6
1.3	Cible	6
1.4	Documentations complémentaires	6
1.5	Symboles d'avertissement	7
1.5.1	Dangers pour les personnes	7
1.5.2	Dangers matériels	7
1.5.3	Autres indications	7
1.6	Typographie et termes dans le texte	7
2	Sécurité et environnement	8
2.1	Utilisation conforme	8
2.2	Général	8
2.3	Qualification du personnel	8
2.4	Modifications non autorisées	8
2.5	Élimination	9
3	Description du produit	10
3.1	Description du système	10
3.2	Objectifs du système	12
3.3	Caractéristiques techniques	13
3.3.1	Boîtier d'introduction à clavier	13
3.3.2	Boîtier d'introduction à bouton rotatif	14
3.3.3	Serrure	15
3.3.4	I/O-Box	16
3.3.5	IP-Box	16
3.4	Conformité / Normes et prescriptions	17
4	Exploitation	18
4.1	Éléments de commande et d'affichage des boîtiers d'introduction	18
4.1.1	Éléments de commande et d'affichage du boîtier d'introduction à clavier	18
4.1.2	Éléments de commande et d'affichage du boîtier d'introduction à bouton rotatif	19
4.2	Éveil du boîtier d'introduction / Écran standard	20
4.3	Messages de statut sur l'écran standard	20
4.4	Saisie de code / Messages d'erreur à l'introduction de code	22
4.4.1	Saisie de code	22
4.4.2	Messages d'erreur à l'introduction de code	23

4.5	Ouverture des serrures	24
4.5.1	Ouverture des serrures de porte	25
4.5.2	Ouverture des serrures des compartiments internes	27
4.6	Fermeture des serrures	29
4.6.1	Fermeture des serrures de compartiments internes	29
4.6.2	Fermeture des serrures de porte	30
4.7	Activation du blocage rapide	31
4.8	Activation de la temporisation à la fermeture	32
4.9	Définition du contraste, de l'intensité du rétroéclairage et de la langue	33
5	Configuration du système	35
5.1	Aperçu des paramètres de réglage	35
5.2	Fonctions de code	37
5.2.1	Remarques générales sur les codes	37
5.2.2	Types de code standard	37
5.2.3	Formats de code	40
5.2.4	Définition de nouveaux codes	41
5.2.4.1	Définition de codes d'ouverture COa., COb. et code maître	41
5.2.4.2	Définition de nouveaux codes (ex. : codes d'ouverture, codes de temps, codes de mutation, codes réseau, etc. supplémentaires)	45
5.2.5	Modification ou effacement de codes existants	47
5.3	Fonctions de temps	50
5.3.1	Remarques générales sur les fonctions de temps	50
5.3.2	Définition de la date et de l'heure actuelles	51
5.3.3	Temps de blocage pour congés : définition, modification, suppression	53
5.3.4	Temps de blocage annuels : définition, édition, suppression	57
5.3.5	Temps de blocage hebdomadaires : définition, modification, suppression	61
5.3.6	Interruption de temps de blocage : définition, modification, suppression	65
5.3.7	Temps de blocage partiel : définition, modification, suppression	69
5.3.8	Définition / désactivation de temporisation à l'ouverture	73
5.3.9	Définition / désactivation de la temporisation sous menace	75
5.3.10	Définition / désactivation du créneau de confirmation	77
5.3.11	Définition / désactivation du blocage de retour	79
5.3.12	Changement d'heure été/hiver : définition, modification, suppression	81
5.4	Paramétrage	85
5.4.1	Remarques générales sur les paramétrages	85
5.4.2	Définition des réglages de base pour les serrures	86
5.4.2.1	Activation/désactivation du code menace	86
5.4.2.2	Définition du temps de blocage rapide	88
5.4.2.3	Définition de la temporisation à la fermeture	90
5.4.2.4	Définition du format de la date et de l'heure	92
5.4.2.5	Définition du mode de fermeture	94

5.4.2.6	Activation/désactivation de l'affichage de la fin du blocage	96
5.4.2.7	Activation / désactivation de la fonction fermeture distante	98
5.4.2.8	Activation / désactivation du mode parallèle	100
5.4.2.9	Activation / désactivation de la double identification	102
5.4.2.10	Définition de la durée maximale d'ouverture	104
5.4.3	Définition des réglages de base pour le boîtier d'introduction	106
5.4.3.1	Définition de la langue, de l'éclairage et du contraste de l'affichage	106
5.4.3.2	Réglage du volume du signal sonore	108
5.4.3.3	Contenu du compartiment à piles	109
6	Lecture des informations système	111
6.1	Lecture des informations système par le menu Info	111
6.1.1	Appel du menu Info	111
6.1.2	Lecture des paramètres système	112
6.1.3	Lecture des informations d'une serrure	113
6.1.4	Lecture des informations du boîtier d'introduction	114
6.1.5	Lecture des informations de la I/O-Box	115
6.1.6	Lecture des informations de la IP-Box	116
6.2	Lecture des périodes de blocage	117
7	Maintenance du système	118
7.1	Remarques concernant la maintenance	118
7.2	Nettoyage du boîtier d'introduction	118
7.3	Échange des piles / du bloc batteries dorma+kaba, saisie du code pile	118
8	Défauts de fonctionnement	121
8.1	Messages de défaut	121
8.2	Remarques concernant la relève des pannes	124
8.3	Service après-vente	124
9	Annexe	125
9.1	Synoptique des menus boîtier d'introduction	125
9.1.1	Menu utilisateur	125
9.1.2	Menu Info	126
9.2	Code usine / Liste des codes de démonstration	127
9.2.1	Code usine	127
9.2.2	Liste des codes de démonstration	127

1 À propos de ce mode d'emploi

1.1 Pour commencer

Le système électronique de condamnation de haute sécurité entièrement redondant *PAXOS advance IP* (abrégé: Paxos advance) est construit selon l'état actuel de la technique et répond à tous les standards de sécurité connus. cependant, une utilisation non conforme du système électronique de condamnation de haute sécurité Paxos advance peut entraîner des dommages matériels ou des blessures.

Afin de garantir une utilisation correcte et économique du système électronique de condamnation de haute sécurité entièrement redondant Paxos advance, nous vous prions d'observer et de respecter toutes les indications et instructions de sécurité contenues dans ce mode d'emploi ainsi que les instructions concernant les composants livrés avec le système de condamnation.

Si vous avez des questions auxquelles ce mode d'emploi ne répond pas de manière suffisante, veuillez vous adresser à votre fournisseur. Il vous aidera bien volontiers.

1.2 Validité/limitations

Ce mode d'emploi décrit la commande et la configuration du système électronique de condamnation de haute sécurité Paxos advance.

Les options disponibles (I/O-Box, IP-Box, logiciel AS384 Management-Suite) ne sont décrites que dans la mesure indispensable à la commande correcte du système électronique de condamnation de haute sécurité Paxos advance. Des informations complémentaires sur le logiciel optionnel de programmation AS384 sont disponibles dans les fonctions d'aide du logiciel.

1.3 Cible

Ce mode d'emploi s'adresse au personnel dûment formé et entraîné, familier de la commande du système électronique de condamnation de haute sécurité Paxos advance.

La description présuppose que le personnel a été formé et certifié par dorma+kaba et ne remplace pas la formation sur le produit.

1.4 Documentations complémentaires

Ce mode d'emploi est complété par des instructions d'installation, le mode d'emploi résumé et les instructions de service du système électronique de condamnation de haute sécurité Paxos advance.

1.5 Symboles d'avertissement

1.5.1 Dangers pour les personnes



Risque d'explosion !

Désigne une situation potentiellement dangereuse pouvant entraîner des blessures légères en cas de non-respect.

1.5.2 Dangers matériels



ATTENTION

Désigne une situation potentiellement dangereuse pouvant entraîner, en cas de non respect, des dommages au système ou des conséquences notables sur le fonctionnement et/ou l'utilisation du système.

1.5.3 Autres indications



Remarques sur l'utilisation comportant des informations complémentaires. Elles assurent une utilisation et un fonctionnement optimaux du produit.



Logiciel AS384 Management-Suite

Renvoie au logiciel AS384 Management-Suite (disponible en option), qui permet des paramétrages et des fonctions supplémentaires.

1.6 Typographie et termes dans le texte

- Afin de simplifier la lecture du mode d'emploi, le « système électronique de condamnation de haute sécurité entièrement redondant *PAXOS advance IP* » est abrégé en « système de condamnation » ou « Paxos advance ».
- Les renvois vers d'autres chapitres comportant des informations supplémentaires sur un sujet sont indiqués en italique et entre parenthèses.
Exemple : (*voir chapitre 3 « Description du produit »*)
- Les textes qui apparaissent à l'écran du boîtier d'introduction sont placés entre guillemets.
Exemple : « Déverrouillé »
- Les touches devant être pressées sont indiquées dans le texte en majuscules et en gras et placées entre crochets (exemple : **<ENTER>**).

2 Sécurité et environnement

2.1 Utilisation conforme

Le système de condamnation Paxos advance sert au blocage et à la libération des points de verrouillage mécanique d'une porte d'enceinte forte et de serrures de compartiments internes, actionnés en règle générale manuellement au moyen d'un verrou.

La libération (ouverture des serrures) s'effectue après l'introduction d'un ou de plusieurs codes d'ouverture sur le boîtier d'introduction. L'ouverture peut également être rendue dépendante de fonctions temporelles et/ou de signaux externes.

Le système de condamnation Paxos advance ne doit être mis en œuvre que pour l'emploi prévu, à savoir le blocage et la libération de points de verrouillage mécanique dans le cadre des utilisations évoquées plus haut. Tout emploi en dehors des conditions indiquées est considéré comme non conforme. Le fabricant décline toute responsabilité pour des dommages qui pourraient en résulter.

Le système de condamnation Paxos advance est prévu uniquement pour l'emploi dans des locaux fermés.

2.2 Général

Toute personne qui se voit confiés des travaux sur le système de condamnation Paxos advance doit avoir lu et compris ce manuel d'utilisation avant de commencer ces travaux.

La connaissance du contenu de ce manuel est une condition de base pour la protection du personnel, la prévention des erreurs de commande et ainsi l'exploitation sûre et correcte du système.

2.3 Qualification du personnel

Toutes les manipulations décrites dans ce manuel ne doivent être effectuées que par du personnel dûment formé et suffisamment qualifié. Ce personnel est supposé connaître toutes les consignes externes et internes applicables devant être respectées pour l'exploitation du système de condamnation Paxos advance.

Toute intervention dépassant ce cadre doit, pour des raisons de sécurité et de garantie, être effectuée uniquement par du personnel spécialisé autorisé par le fabricant.

2.4 Modifications non autorisées

Il est expressément déconseillé d'apporter des modifications au système de condamnation Paxos advance, elles peuvent entraîner l'extinction de la garantie et de la certification (p. ex. certification VdS) et influencer de façon négative la sécurité du système.

Des composants système défectueux doivent être impérativement remplacés par des pièces d'origine de votre fournisseur et montées par du personnel autorisé.

2.5 Élimination

Emballages



Élimination écologique des emballages

Les emballages dans lesquels ont été livrés les composants système sont recyclables. Ne pas les éliminer avec les déchets ménagers ni dans la nature, mais les collecter en vue du recyclage.

Composants système



Ne pas éliminer les composants système avec les déchets ménagers ni dans la nature.

En fin de vie ou à l'occasion d'un échange, les composants système doivent être renvoyés à Kaba AG ou livrés à un organisme d'élimination ou de recyclage conformément aux consignes locales. Les composants système ne doivent en aucun cas être déposés dans la nature.

Piles/batteries



Ne pas éliminer les piles / batteries usagées avec les déchets ménagers ni dans la nature.

Les piles / batteries usagées doivent être éliminées conformément aux consignes nationales et locales ou livrées à un organisme de recyclage. Les piles /batteries ne doivent en aucun cas être éliminées avec les déchets ménagers ni déposées dans la nature.

Conserver avec prudence les piles / blocs batteries Kaba à éliminer afin d'éviter qu'ils ne soient court-circuités ou que leur enveloppe ne soit écrasée ou détruite.

3 Description du produit

3.1 Description du système

Version de base

Dans la version de base, le système de condamnation électronique haute sécurité entièrement redondant Paxos advance se compose d'un boîtier d'introduction (à clavier ou bouton rotatif), d'une ou plusieurs serrures de porte et en option de plusieurs serrures de compartiments internes, toutes reliées entre elles par un système de bus redondant. L'alimentation du système s'effectue dans la version de base par l'intermédiaire d'un bloc de piles avec six piles AA alcalines ou au lithium. Deux contacts redondants de verrouillage raccordés à chaque fois à la serrure 1 et à chacune des serrures de compartiments internes (à monter obligatoirement par le client) signalent au système que les serrures de porte ou un compartiment interne sont fermés ou ouverts.

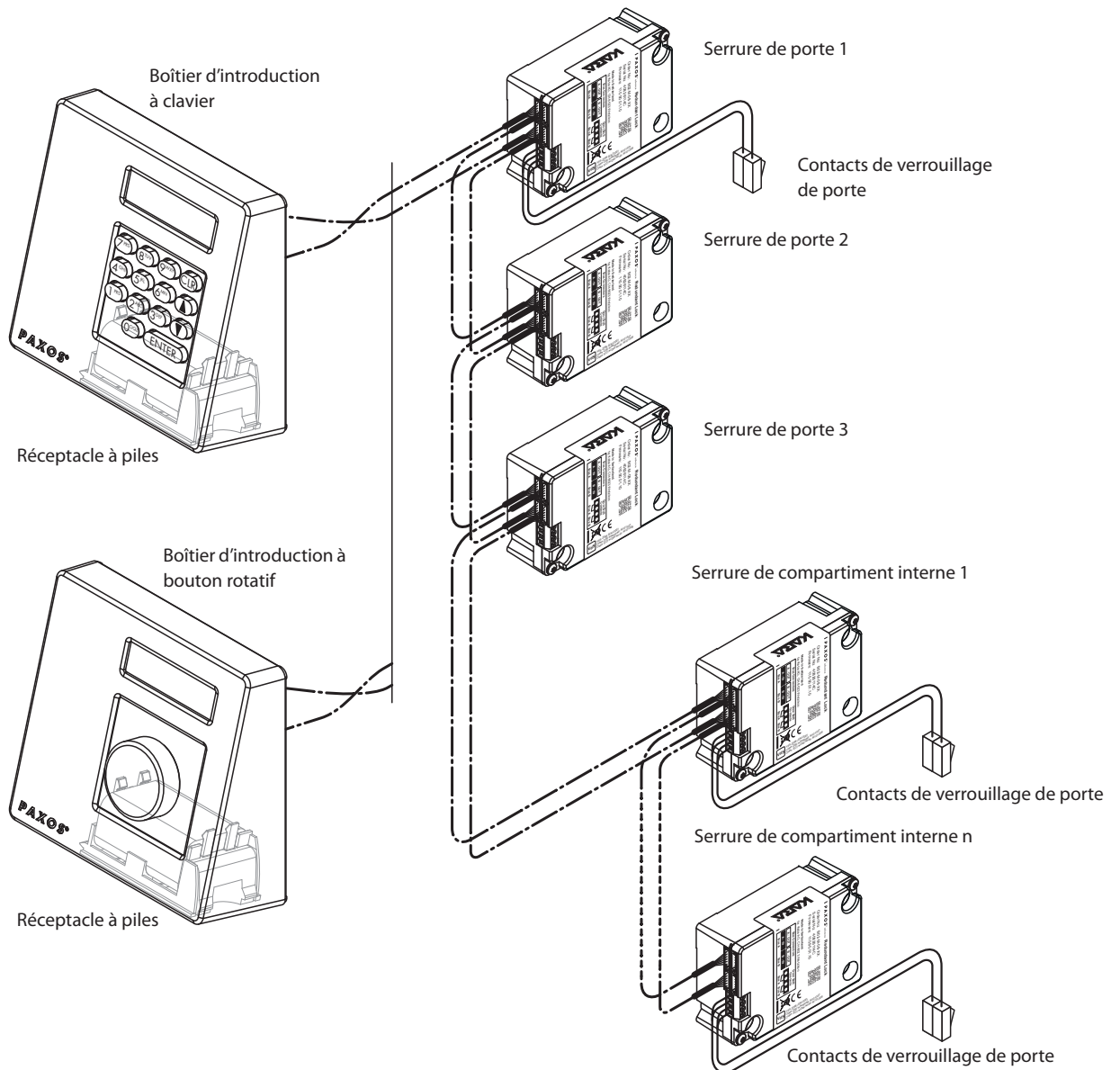

Aperçu du système version de base

Le système de condamnation Paxos advance propose de nombreuses fonctions pour la mise en œuvre en zone de haute sécurité (p. ex. : divers types de codes avec autorisations d'accès différentes, double identification, code menace, temporisation d'ouverture, fonctions temps de blocage, etc.) La commande comme la configuration du système ont lieu, en version de base, par l'intermédiaire du boîtier d'introduction. En option, le système peut également être programmé et géré par l'intermédiaire du logiciel AS384 Management-Suite.

La version de base peut être étendue au besoin avec un maximum de deux boîtiers d'introduction supplémentaires ainsi que trois I/O-Boxes et un IP-Box optionnelles au maximum. Le système de bus redondant permet de relier entre eux un maximum de 12 composants système (serrures, unités de saisie, I/O-Boxes, IP-Box).

Option I/O-Box

La I/O-Box optionnelle est intégrée dans le système de condamnation par l'intermédiaire du système de bus redondant.

La I/O-Box dispose de **8 entrées et 8 sorties pour des fonctions étendues d'alarme et de sécurité** et de contacts pour le raccordement d'une source de tension externe. Les fonctions des entrées et des sorties sont définies en usine et ne peuvent être adaptées de manière individuelle qu'au moyen du logiciel AS384 Management-Suite.

Si la I/O-Box n'est pas reliée à une **source de tension secourue**, il est **indispensable** que des **pile**s ou un **bloc batteries** soient en place dans l'unité de saisie. C'est ainsi que l'alimentation du système est assurée en cas de panne d'électricité. La commande du boîtier d'introduction détecte automatiquement si c'est un bloc batteries qui est placé dans le réceptacle et le recharge pendant le fonctionnement avec une source de tension externe.

Si la I/O-Box est reliée à une source de tension secourue, il n'est pas indispensable que des piles ou un bloc batteries soient en place dans le boîtier d'introduction.

Option IP-Box

La IP-Box optionnelle est intégrée dans le système de condamnation par l'intermédiaire du système de bus redondant.

La IP-Box fait office d'interface réseau et dispose **respectivement de 3 entrées et sorties pour la commande d'autres fonctions** et de contacts pour le raccordement d'une source de tension externe. Les fonctions des entrées et des sorties sont définies en usine et ne peuvent être adaptées de manière individuelle qu'au moyen du logiciel AS384 Management-Suite.

Si la IP-Box n'est pas reliée à une **source de tension secourue**, il est **indispensable** que des **pile**s ou un **bloc batteries** soient en place dans l'unité de saisie. C'est ainsi que l'alimentation du système est assurée en cas de panne d'électricité. La commande du boîtier d'introduction détecte automatiquement si c'est un bloc batteries qui est placé dans le réceptacle et le recharge pendant le fonctionnement avec une source de tension externe.

Si la IP-Box est reliée à une source de tension secourue, il n'est pas indispensable que des piles ou un bloc batteries soient en place dans le boîtier d'introduction.

Option logiciel AS384 Management-Suite

Le logiciel AS384 Management-Suite permet l'accès à des fonctions étendues du système de condamnation Paxos advance (p. ex. la définition de temps de verrouillage, la définition de codes dotés d'autorisations individuelles, de profils de codes et de groupes de profils de code, la lecture de données d'audit ainsi que leur export et leur import, etc.) et ouvre ainsi la voie à la création et à la gestion de solutions sur mesure. Plusieurs systèmes de condamnation Paxos advance peuvent également être gérés avec le logiciel AS384 Management-Suite, via une interface USB ou via un réseau IP.

Modes de fonctionnement

Le système de condamnation Paxos advance peut être opéré selon deux modes de fonctionnement:

- **Mode veille** (format de code : **PIN seulement**, pour la classe de serrure 4 (EN1300) ou D (VdS 2396), le format de code est toujours ID+PIN)
La configuration du système de condamnation est effectuée exclusivement par l'intermédiaire du logiciel de commande du boîtier d'introduction.
- **Mode Extended** (format de code : **PIN seulement ou ID+PIN**)
La configuration du système de condamnation est effectuée par l'intermédiaire du logiciel AS384 Management-Suite optionnel.

3.2 Objectifs du système

Le système de condamnation Paxos advance sert au blocage et à la libération des points de verrouillage mécaniques d'une enceinte forte et de serrures de compartiments internes.

Le système de condamnation Paxos advance offre une grande variété de fonctions pour les applications dans le domaine de la haute sécurité. Il autorise la programmation de différents codes et combinaisons de codes, de fonctions dépendantes de l'heure, etc., pour l'accès au système et sa programmation.

La programmation s'effectue par l'intermédiaire du boîtier d'introduction (mode Standalone) ou au moyen d'un ordinateur, relié à ce dernier par un câble USB, équipé du logiciel AS384 Management-Suite (mode Extended) ou via réseau et le logiciel AS384 Management-Suite.

Le système de condamnation Paxos advance est spécialement adapté aux applications requérant une haute sécurité, plusieurs utilisateurs, la traçabilité et la flexibilité. La redondance complète des composants garantit en outre une haute fiabilité du système de condamnation.

3.3 Caractéristiques techniques

3.3.1 Boîtier d'introduction à clavier

Dimensions (H x L x P)	137x135x60 mm
Poids (sans piles / batteries ni étrier de montage)	410 g
Matériau	Injection ABS
Fixation	Par étrier de montage avec 2 vis M6
Liaison électrique avec le système de condamnation	Câbles bus redondants (bus A et bus B)
Affichage	LCD rétroéclairé, graphique 122 x 32 pixel (2 lignes)
Langue d'affichage	allemand, anglais, français, italien, espagnol et autres ...
Saisie	Clavier (14 touches)
Caractères d'identification code	0...9 et/ou A...Z
Nombre de caractères de code	6, 7 ou 8 caractères
Nombre de combinaisons de code	111'000'000 (111 millions)
Piles	6 piles alcalines ou lithium 1,5 V type „Mignon“, „AA“, „LR6“, „E91“ ou „AM3“
Batteries	bloc batteries Paxos 9V Ni-MH 302.011
Tension d'alimentation	9 VDC
Courant consommé activité / repos	13 mA / 20 µA max.
Protection contre les surtensions	Jusqu'à 10 kV
Compatibilité électromagnétique (CEM)	conforme VdS 2110
Gamme de température admissible	0 °C ... +50 °C
Gamme de température admissible stockage	-10 °C ... +70 °C
Humidité ambiante admissible	max. 75 %rF, sans condensation
Sigles d'homologation	CE
Classification	B (EN 1300), 2 (VdS 2396)

3.3.2 Boîtier d'introduction à bouton rotatif

Dimensions (H x L x P)	137x135x60 mm
Poids (sans piles / batteries ni étrier de montage)	405 g
Matériau	Moulage ABS
Fixation	Par étrier de montage
Liaison électrique avec le système de condamnation	Câbles bus redondants (bus A et bus B)
Affichage	LCD rétroéclairé, graphique 122 x 32 pixel (2 lignes)
Angle de visibilité	Latéral ± 30°
Langue d'affichage	allemand, anglais, français, italien, espagnol et autres ...
Saisie	Bouton poussoir rotatif, donnée d'un nombre aléatoire
Caractères d'identification code	0...9
Nombre de caractères de code	8 caractères
Nombre de combinaisons de code	100'000'000 (100 millions)
Piles	6 piles alcalines ou lithium 1,5 V type „Mignon“, „AA“, „LR6“, „E91“ ou „AM3“
Batteries	
Tension d'alimentation	9 VDC
Courant consommé	max. 33 mA
Protection contre les surtensions	Jusqu'à 10 kV
Compatibilité électromagnétique (CEM)	conforme VdS 2110
Gamme de température admissible	0 °C ... +50 °C
Gamme de température admissible stockage	-10 °C ... +70 °C
Humidité ambiante admissible	max. 75 %rF, sans condensation
Sigles d'homologation	CE
Classification	C/D (EN 1300), 3/4 (VdS 2396)

3.3.3 Serrure

Dimensions (H x L x P)	85,0 x 60,4 x 30,9 mm
Poids	440 g
Matériau	Moulage zinc ZAMAC
Fixation	3 vis M6
Liaison électrique avec le système de condamnation	Câbles bus redondants (bus A et bus B)
Fixation adaptateur levier de commande sur verrou	1 vis M5 ou 2 vis M4
Course verrou	Réglable 8,7, 12, 14 ou 15 mm
Force nominale de déplacement verrou	30 N (dans les deux directions)
Résistance dans le sens du déplacement (statique)	≥ 1000 N
Mémoire codes	Flash (maintien sans courant)
Tension d'alimentation	9 VDC
Courant consommé activité / repos	11 mA / env. 20 µA
Courant max. d'activation moteur	660 mA
Protection contre les surtensions	Jusqu'à 10 kV
Compatibilité électromagnétique (CEM)	conforme VdS 2110,
Gamme de température admissible	0 °C ... +50 °C
Gamme de température admissible stockage	-10 °C ... +70 °C
Humidité ambiante admissible	max. 75 %rF, sans condensation
Sigles d'homologation	CE
Classification	B/C/D (EN 1300), 2/3/4 (VdS 2396): - avec boîtier d'introduction à clavier: B (EN 1300), 2 (VdS 2396) - avec boîtier d'introduction à bouton rotatif: C (EN 1300), 3 (VdS 2396) - avec boîtier d'introduction à bouton rotatif: D (EN 1300), 4 (VdS 2396)

3.3.4 I/O-Box

Dimensions (H x L x P)	117 x 80,0 x 33,5 mm
Poids	186 g
Matériau boîtier	Aluminium
Fixation	4 vis M5 x 10
Liaison électrique avec le système de condamnation	Câbles bus redondants (bus A et bus B)
Bornes de raccordement	pour sections de câble à 1 mm ²
Entrées	8
Sorties	8
Interface	RS232
Raccordement alimentation externe	12...24 VDC, 1 A
Tension d'alimentation	12 VDC
Courant consommé	max. 300 mA
Protection contre les surtensions	Jusqu'à 10 kV
Compatibilité électromagnétique (CEM)	conforme VdS 2110
Gamme de température admissible	0 °C ... +50 °C
Gamme de température admissible stockage	-10 °C ... +70 °C
Humidité ambiante admissible	max. 75 %rF, sans condensation
Sigles d'homologation	CE

3.3.5 IP-Box

Dimensions (H x l x P)	120 x 100 x 36 mm
Poids	410 g
Matériau boîtier	Tôle d'acier galvanisé
Fixation	4 vis M5
Connexion électrique au système de fermeture	Câbles bus redondants (bus A et bus B)
Bornes de raccordement	pour sections de câble à 1 mm ²
Entrées	3
Sorties	3
Interface	Ethernet RJ45 10/100BaseT
Raccordement alimentation externe	12 – 24 VCC, 1 A
Tension de service	12 VCC
Consommation électrique	300 mA max.
Protection contre la surtension	Jusqu'à 10 kV
Compatibilité électromagnétique (CEM)	Selon VdS 2110
Plage de température autorisée en fonctionnement	0 °C ... +50 °C
Plage de température de stockage autorisée	-10 °C ... +70 °C
Humidité ambiante autorisée	HR max. 75 %, sans condensation
Marquage	CE

3.4 Conformité / Normes et prescriptions

La déclaration de conformité est produite dans un autre document.

Le système de condamnation électronique haute sécurité entièrement redondant Paxos advance répond aux normes et prescriptions comme indiqué dans les caractéristiques techniques (*voir chapitre 3.3 « Caractéristiques techniques »*).

4 Exploitation

4.1 Éléments de commande et d'affichage des boîtiers d'introduction

4.1.1 Éléments de commande et d'affichage du boîtier d'introduction à clavier

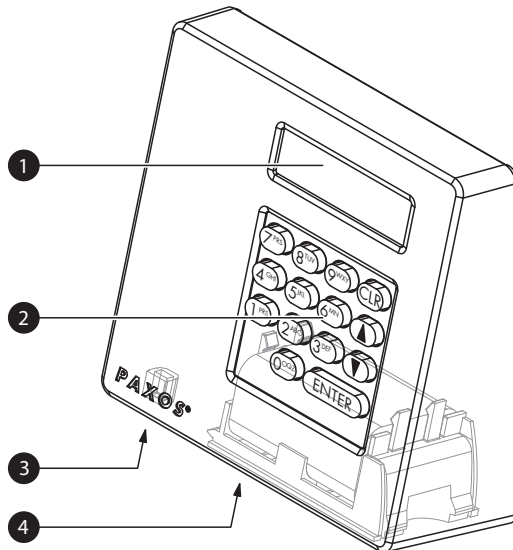

- 1 Écran à cristaux liquides (LCD) à deux lignes
- 2 Clavier avec 10 touches numériques et 4 touches de fonctions
- 3 Prise USB (raccordement d'un ordinateur avec logiciel de programmation ou d'audit)
- 4 Réceptacle à piles

Boîtier d'introduction à clavier

Fonctions des touches

Touches		Fonction
ENTER	Pression brève	<ul style="list-style-type: none"> – Confirmation d'introductions – Appel du menu utilisateur à partir de l'écran standard
CLR	Pression brève	<ul style="list-style-type: none"> – Effacement d'introductions – Abandon d'une fonction – Retour au niveau de menu précédent
▼	Pression brève	<ul style="list-style-type: none"> – Sélection du point de menu suivant – Sélection de la valeur d'introduction suivante
▲	Pression brève	<ul style="list-style-type: none"> – Sélection du point de menu précédent – Retour à la valeur d'introduction précédente
7 ^{PRS} 8 ^{TUV} 9 ^{WXY} 4 ^{GHI} 5 ^{JKL} 6 ^{MN} 1 ^{PRS} 2 ^{ABC} 3 ^{DEF} 0 ^{OGZ}	Pression brève	Saisie de nombres
CLR	Pression sur la touche et maintien de la pression À l'apparition du menu d'information, relâchement de la touche	Appel du menu d'information



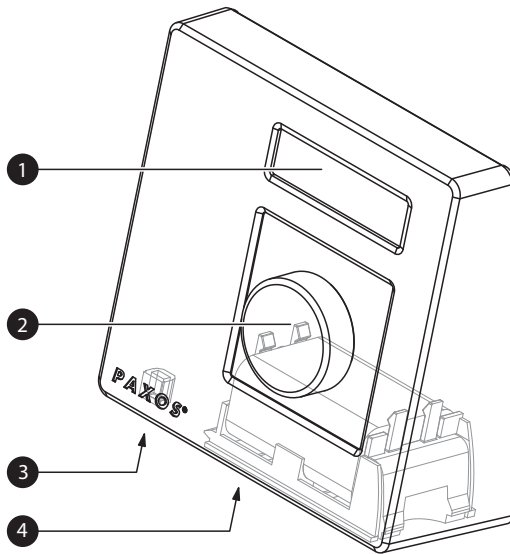

4.1.2 Éléments de commande et d'affichage du boîtier d'introduction à bouton rotatif



- 1 Écran à cristaux liquides (LCD) à deux lignes
- 2 Bouton rotatif
- 3 Prise USB (raccordement d'un ordinateur avec logiciel de programmation ou d'audit)
- 4 Réceptacle à piles

Boîtier d'introduction à bouton rotatif

Fonctions du bouton rotatif

Bouton rotatif	Fonction
 Pression brève sur le bouton	<ul style="list-style-type: none"> – Confirmation d'introductions – Appel du menu utilisateur à partir de l'écran standard
 Pression > 1,5 seconde sur le bouton	<ul style="list-style-type: none"> – Effacement d'introductions – Abandon d'une fonction – Retour au niveau de menu précédent
 Rotation vers la gauche ou vers la droite	<ul style="list-style-type: none"> – Sélection du point de menu suivant ou précédent – Sélection de la valeur d'introduction suivante ou précédente – Augmentation ou diminution de la valeur affichée
 Pression sur le bouton et maintien de la pression À l'apparition du menu d'information, relâchement du bouton	Appel du menu d'information

4.2 Éveil du boîtier d'introduction / Écran standard

Éveil de l'affichage du boîtier d'introduction



L'affichage du boîtier d'introduction s'éteint automatiquement après **15 secondes d'inactivité**. Pour réveiller l'affichage, presser une touche quelconque du boîtier d'introduction à touches ou presser brièvement le bouton du boîtier d'introduction à bouton rotatif.

À la condition que le système de condamnation ait été correctement mis en service et adressé (voir instructions de montage), l'écran du mode standard s'affiche sur le boîtier d'introduction après le réveil de celui-ci. L'écran standard indique la date et l'heure actuelles ainsi que le statut actuel du système de condamnation (p. ex. statut « Condamné »).

28.01.2013 13:40 Condamné

- Si un autre statut est affiché, se reporter au *Chapitre 4.3 « Messages de statut sur l'écran standard »*.
- Si l'affichage reste muet ou si un message de défaut est affiché, se reporter au *Chapitre 8 « Défauts de fonctionnement »*.

4.3 Messages de statut sur l'écran standard

<table border="1"> <tr> <td>28.01.2013 13:36 Déverrouillé</td> </tr> </table>	28.01.2013 13:36 Déverrouillé	<p>Les serrures sont déverrouillées et le verrou est ouvert.</p> <p>Une brève pression sur la touche <ENTER> ou sur le bouton rotatif permet d'appeler le menu utilisateur « Déverrouillé ».</p>	
28.01.2013 13:36 Déverrouillé			
<table border="1"> <tr> <td> Serr. ouvertes Dégâcher pènes</td> </tr> <tr> <td>28.01.2013 13:50 Dégâchez pènes</td> </tr> </table>	 Serr. ouvertes Dégâcher pènes	28.01.2013 13:50 Dégâchez pènes	<p>Les serrures sont déverrouillées et le verrou est fermé.</p> <p>Après l'ouverture des serrures, le message "Serr. ouvertes, Dégâchez pènes" apparaît pendant env. 5 secondes. Un signal sonore et le message "Dégâchez pènes" indique ensuite que le verrou doit être ouvert. Dans le cas où le verrou n'a pas été ouvert à l'expiration d'une période définie, les serrures de porte sont automatiquement verrouillées à nouveau (avec "mode fermez Automatic" ou le message "Toucher ENTER" apparaît (avec "mode fermez Manuelle").</p>
 Serr. ouvertes Dégâcher pènes			
28.01.2013 13:50 Dégâchez pènes			
<table border="1"> <tr> <td>28.01.2013 14:26 Verrouillé</td> </tr> </table>	28.01.2013 14:26 Verrouillé	<p>La porte de l'enceinte est partiellement verrouillée. La dernière serrure et le verrou sont fermés.</p> <p>Une brève pression sur la touche <ENTER> ou sur le bouton rotatif permet d'appeler le menu utilisateur « Condamné ».</p>	
28.01.2013 14:26 Verrouillé			
<table border="1"> <tr> <td>28.01.2013 13:40 Condamné</td> </tr> </table>	28.01.2013 13:40 Condamné	<p>Le verrou et les serrures de porte sont fermés.</p> <p>Une brève pression sur la touche <ENTER> ou sur le bouton rotatif permet d'appeler le menu utilisateur « Condamné ».</p>	
28.01.2013 13:40 Condamné			
<table border="1"> <tr> <td>>>> 28.01.2013 15:46 Temps de bloc.</td> </tr> <tr> <td>28.01.2013 14:42 Temps de bloc.</td> </tr> </table>	>>> 28.01.2013 15:46 Temps de bloc.	28.01.2013 14:42 Temps de bloc.	<p>Le système de condamnation est verrouillé par le biais d'une fonction de période de verrouillage (p. ex. blocage rapide). Les serrures de porte ne peuvent être ouvertes avant l'expiration de la période de verrouillage. La date et l'heure de fin de la période de verrouillage sont affichées.</p> <p>Une brève pression sur <CLR> ou une pression > 1,5 seconde sur le bouton rotatif permettent d'afficher la date et l'heure actuelles pendant 5 secondes environ.</p>
>>> 28.01.2013 15:46 Temps de bloc.			
28.01.2013 14:42 Temps de bloc.			





<p>27.01.2013 14:12 Non adressé</p>	<p>Le système de condamnation n'est pas encore adressé. Si ce message apparaît, le système de condamnation doit tout d'abord être adressé avant de pouvoir être utilisé. Observer à cette fin les instructions de montage du Paxos®advance.</p>
<p>Comp. piles a été ouvert, piles en</p> <p>28.01.2013 13:38 Code piles</p> <p>Code Serrure 1 -----</p>	<p>Depuis la dernière utilisation, le compartiment piles a été ouvert. Le système est verrouillé. Confirmer ce message par une brève pression sur <ENTER> ou sur le bouton rotatif. Confirmer ce message par une brève pression sur <ENTER> ou sur le bouton rotatif. Introduire un code valide pour la serrure 1 et confirmer (<i>voir chapitre 4.4 « Saisie de code / Messages d'erreur à l'introduction de code »</i>). Le système de condamnation est ensuite de nouveau prêt à l'emploi.</p>
<p>Comp. est ouvert</p>	<p>Ce message apparaît si le compartiment piles est ouvert au moment de l'éveil du boîtier d'introduction. Mettre le réceptacle à piles en place.</p>
<p>Durée max. ouverture Fermer la porte</p>	<p>Ce message apparaît si la fonction durée d'ouverture maximale est activée et si la durée d'ouverture maximale de la porte de l'enceinte forte est dépassée. Refermer la porte de l'enceinte forte.</p>
<p>28.01.2013 15:05 Ferm. distante active</p>	<p>Le système de condamnation est bloqué sur la fonction fermeture distante. Les serrures de la porte peuvent être ouvertes après seulement que le blocage à distance est désactivé.</p>

4.4 Saisie de code / Messages d'erreur à l'introduction de code





4.4.1 Saisie de code

L'ouverture des serrures ainsi que tous les paramètres de configuration du système de condamnation Paxos advance ayant une influence sur la sécurité sont protégés contre tout accès non autorisé au moyen de codes formés de chiffres de 0 à 9. Le système de condamnation Paxos advance comporte cinq types de code différents (code maître, code de mutation, code de temps, code réseau et code d'ouverture) dotés de diverses autorisations d'accès (*voir chapitre 5.2 « Fonctions de code »*).

La procédure générale d'introduction d'un code par l'intermédiaire du boîtier d'introduction à clavier et du boîtier d'introduction à bouton rotatif est exposée ci-après (il s'agit d'introduire le code d'ouverture à 8 chiffres « 13617689 » pour la serrure 1).

Boîtier d'introduction à clavier		Boîtier d'introduction à bouton rotatif	
Code Serrure 1 -----		Code Serrure 1 19-----	Un nombre aléatoire est affiché pour les caractères 1 et 2 du code.
Code Serrure 1 *------	1 ^{er}	Code Serrure 1 13-----	 Modifier le nombre aléatoire en tournant le bouton rotatif de manière à faire apparaître les caractères 1 et 2 du code et les confirmer par une pression sur le bouton rotatif.
Code Serrure 1 **------	3 ^{es}	Code Serrure 1 **55----	Un nombre aléatoire est affiché pour les caractères 3 et 4 du code.
Code Serrure 1 ***-----	6 ^{es}	Code Serrure 1 **61----	 Modifier le nombre aléatoire en tournant le bouton rotatif de manière à faire apparaître les caractères 4 et 4 du code et les confirmer par une pression sur le bouton rotatif.
Code Serrure 1 ****-----	1 ^{er}	Code Serrure 1 ****15--	Un nombre aléatoire est affiché pour les caractères 5 et 6 du code.
Code Serrure 1 *****--	7 ^{es}	Code Serrure 1 ****76--	 Modifier le nombre aléatoire en tournant le bouton rotatif de manière à faire apparaître les caractères 5 et 6 du code et les confirmer par une pression sur le bouton rotatif.
Code Serrure 1 *****-	6 ^{es}	Code Serrure 1 *****47	Un nombre aléatoire est affiché pour les caractères 7 et 8 du code.
Code Serrure 1 *****-	8 ^{es}	Code Serrure 1 *****89	 Modifier le nombre aléatoire en tournant le bouton rotatif de manière à faire apparaître les caractères 7 et 8 du code et les confirmer par une pression sur le bouton rotatif.
Code Serrure 1 *****	9 ^{es} + ENTER		

4.4.2 Messages d'erreur à l'introduction de code

 Code trop court	Ce message apparaît si le code saisi a moins de 6 chiffres (ou moins de 8 chiffres en mode ID+PIN). Recommencer l'introduction d'un code valide.
 Entrée annulée	Ce message apparaît si l'introduction du code a été interrompue au moyen de la touche <CLR> ou par une pression > 1,5 seconde sur le bouton rotatif. Recommencer l'introduction d'un code valide.
 Code erroné	Ce message apparaît si le code saisi n'est pas valide. Recommencer l'introduction d'un code valide.
 Code non autorisé!	Ce message apparaît si vous avez saisi un code valide, mais n'avez aucun droit pour cette opération. Veuillez réintroduire un code valide pour cette opération.

4.5 Ouverture des serrures



Noter les remarques suivantes :

- L'ouverture d'une serrure ne peut se faire qu'au moyen d'un ou de deux (contrôle réciproque, double identification) codes ouverture valides pour la serrure correspondante.
- Si un code invalide est saisi plusieurs fois de suite pour l'ouverture d'une serrure, le système de condamnation est bloqué pendant un certain temps. Les temps de blocage sont les suivants :

Nombre de codes invalides à la suite	Temps de blocage
5	6 minutes
+1 (6 ^{ème} code invalide)	6 minutes
+1 (7 ^{ème} code invalide)	6 minutes
+1 (8 ^{ème} code invalide)	6 minutes
+1 (9 ^{ème} code invalide)	20 minutes
+1 (10 ^{ème} code invalide)	20 minutes
+1 (11 ^{ème} code invalide)	20 minutes

- Dans la mesure où la fonction menace est activée, il est possible, en cas de menace, d'introduire un code de menace à l'ouverture de la serrure. La serrure est alors ouverte normalement conformément aux temporisations définies, mais, en même temps, une alarme de menace est déclenchée.

Le code de menace est formé en augmentant de 3 le dernier chiffre du code d'ouverture (exemples : code d'ouverture « 13658792 » -->code menace « 13658795 », code d'ouverture « 13658799 » -->code menace « 13658702 », code d'ouverture « 13658797 » -->code menace « 13658700 » - il n'y a pas de report sur le 3^e avant-dernier chiffre). **Important :** Le logiciel AS384 Management-Suite permet de modifier la structure du code de menace. Le code menace est activé par défaut et réglé sur le code d'ouverture +3.

- Si le mode parallèle est activé, les codes ouverture sont les mêmes pour toutes les serrures de porte. Si le mode parallèle est activé et si la serrure de porte 1 est ouverte avec le code d'ouverture COa1, il est possible d'utiliser pour la deuxième serrure n'importe quel code valide à l'exception de COa1. Pour l'ouverture de serrures supplémentaires éventuelles, tous les codes valides peuvent être utilisés à l'exception de ceux utilisés auparavant.

Le mode parallèle n'est valable que pour les serrures de porte. Les serrures de compartiments internes ne peuvent pas être utilisées en mode parallèle.

- Lorsqu'un blocage de retour, un blocage rapide ou un temps de blocage pour congés/hebdomadaire/annuel est actif, « Ouverture / Code Serrure x » ne s'affiche pas, si <Enter> est actionné. Avec l'éditeur de profil utilisateur du logiciel AS384 Management-Suite, le droit d'interrompre un temps de blocage peut être donné à un utilisateur. Pour pouvoir le faire, il faut ouvrir le menu Service. Dans le menu Service, la serrure peut être ouverte sous « Sélectionner serrure -> Serrure x -> Ouverture avec partie x ».

4.5.1 Ouverture des serrures de porte

Autorisation : code d'ouverture valide ou deux codes d'ouverture valides en cas de double identification

Condition : statut système « Condamné » (serrures de porte et verrou fermés)

Pour ouvrir les serrures de porte (p. ex. porte d'enceinte avec 2 serrures), procéder comme suit :





La procédure d'ouverture des serrures de porte dépend de la configuration du système. Dans la procédure décrite ci-après, les écrans et les introductions qui n'apparaissent que si le système est configuré en conséquence **sont indiqués sur fond grisé**.



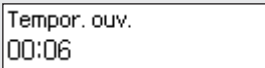
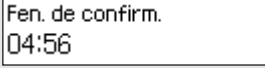
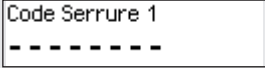
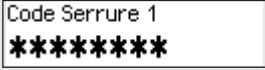

<p>1. Réveiller l'affichage (au besoin) et appeler le menu.</p>	
<p>2. Confirmer le point « Ouverture ».</p>	

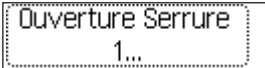
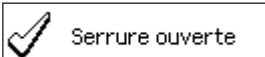
Ouverture serrure de porte 1

<p>3. Appeler l'introduction de code (serrure de porte 1). Remarque : Cette étape n'est pas absolument nécessaire. Il est possible de commencer directement par l'introduction du code pour la serrure 1, la fenêtre d'introduction de code apparaît automatiquement (voir point 4).</p>	
<p>4. Introduire le code d'ouverture pour la serrure de porte 1 et confirmer.</p>	
<p>Cette fenêtre d'entrée de code n'apparaît que si la double identification est activée pour la serrure 1, ou si, pour les codes ouverture COa1 et COb2 les codes ET (COa1& ou COa2&) sont activés.</p> <p>5. Introduire le deuxième code d'ouverture pour la serrure de porte 1 et confirmer.</p>	

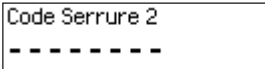
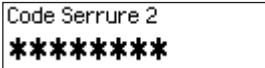
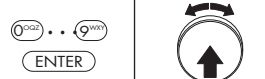
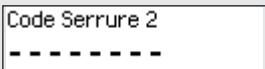
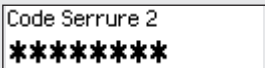
<p>Si une temporisation à l'ouverture est définie pour la serrure 1, la fenêtre de temporisation à l'ouverture apparaît. Le temps restant jusqu'à ce que la serrure puisse être ouverte est affiché. Remarque : En mode Extended, le logiciel AS384 Management-Suite permet de paramétrer la temporisation à l'ouverture sur « comptage décroissant », « comptage croissant » ou « éteint (pas de comptage) ».</p>	
<p>Si la fonction confirmation est activée pour la serrure 1, la fenêtre de confirmation apparaît. Un code d'ouverture valide pour la serrure 1 doit être introduit pendant la période de confirmation affichée.</p> <p>6. Introduire un code d'ouverture pour la serrure de porte 1 (code confirmation) et le confirmer.</p>	   
<p>Ouverture serrure de porte 1.</p> <p>Serrure de porte 1 ouverte.</p>	 

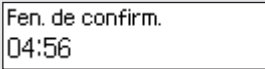
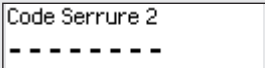
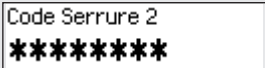
Ouverture serrure de porte 2

<p>7. Introduire le code d'ouverture pour la serrure de porte 2 et confirmer.</p>	  
<p>Cette fenêtre d'entrée de code n'apparaît que si la double identification est activée pour la serrure 2, ou si, pour les codes ouverture COa1 et COb2 les codes ET (COa1& ou COa2&) sont activés.</p> <p>8. Introduire le deuxième code d'ouverture pour la serrure de porte 2 et confirmer.</p>	  
<p>Si la fonction confirmation est activée pour la serrure 2, la fenêtre de confirmation apparaît. Un code d'ouverture valide pour la serrure 2 doit être introduit pendant la période de confirmation affichée.</p>	
<p>9. Introduire un code d'ouverture pour la serrure de porte 2 (code confirmation) et le confirmer.</p>	  

Ouverture serrure de porte 2.	
Serrure de porte 2 ouverte.	
Toutes les serrures de porte sont ouvertes. Le verrou de la porte doit être ouvert avant une minute, faute de quoi les serrures se referment automatiquement.	
10. Ouverture verrou.	
La porte de l'enceinte est déverrouillée (serrures ouvertes et verrou débloqué).	



4.5.2 Ouverture des serrures des compartiments internes

Autorisation : code d'ouverture valide ou deux codes d'ouverture valides en cas de double identification

Condition : statut système « Déverrouillé » (serrures de porte et verrou ouverts)

Pour ouvrir les compartiments internes, procéder comme suit :

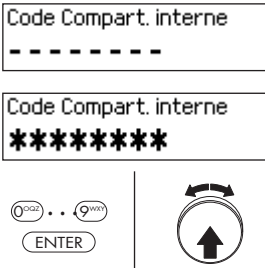
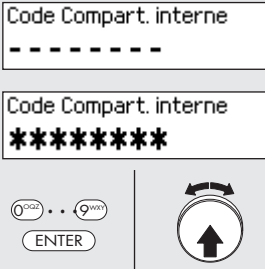
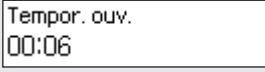
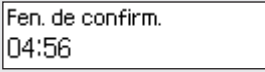
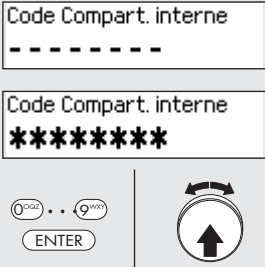
1. Réveiller l'affichage (au besoin) et appeler le menu.	
2. Sélectionner le point « Ouverture compartiment interne » et confirmer.	
3. Aller dans le menu de sélection « Ouverture compartiment interne ».	
4. Sélectionner le compartiment interne qui doit être ouvert.	
5. Appeler l'introduction de code pour le compartiment choisi. Remarque : Cette étape n'est pas absolument nécessaire. Il est possible de commencer directement par l'introduction du code pour le compartiment choisi, la fenêtre d'introduction de code apparaît automatiquement (voir point 6).	

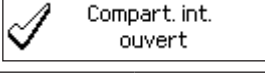
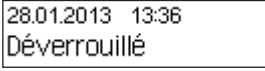
<p>6. Introduire le code d'ouverture pour le compartiment interne choisi et le confirmer.</p>	
<p>Cette fenêtre d'entrée de code n'apparaît que si la double identification est activée pour le compartiment interne choisi, ou si, pour les codes ouverture COa1 et COa2 les codes ET (COa1& ou COa2&) sont activés.</p> <p>7. Introduire le deuxième code d'ouverture pour le compartiment interne choisi et confirmer.</p>	
<p>Si une temporisation à l'ouverture est définie pour le compartiment interne choisi, la fenêtre de temporisation à l'ouverture apparaît. Le temps restant jusqu'à ce que la serrure puisse être ouverte est affiché.</p>	
<p>Si la fonction confirmation est activée pour le compartiment interne choisi, la fenêtre de confirmation apparaît. Un code d'ouverture valide pour le compartiment interne choisi doit de nouveau être saisi pendant la période de confirmation affichée.</p>	
<p>8. Introduire le code d'ouverture (code confirmation) pour le compartiment interne choisi et le confirmer.</p>	
<p>Le compartiment interne s'ouvre.</p>	
<p>Compartiment interne ouvert.</p>	
<p>Le boîtier d'introduction retourne automatiquement à l'écran standard.</p>	

4.6 Fermeture des serrures

4.6.1 Fermeture des serrures de compartiments internes

Autorisation : aucun code nécessaire

Condition : statut système « Déverrouillé » (serrures de porte et verrou ouverts)

Pour fermer les compartiments internes, procéder comme suit :

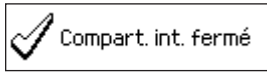
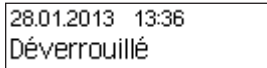
<p>1. Verrouillage de la porte du compartiment interne.</p> <p>La serrure de compartiment interne se ferme automatiquement.</p> <p>Compartiment interne fermé.</p>	 
<p>Le boîtier d'introduction retourne automatiquement à l'écran standard.</p>	

4.6.2 Fermeture des serrures de porte

Autorisation : aucun code nécessaire

Condition : statut système « Déverrouillé » (serrures de porte et verrou ouverts)



La procédure de fermeture des serrures de porte dépend du paramétrage du mode de fermeture. Dans la procédure de fermeture décrite ci-après, les écrans et les introductions qui n'apparaissent que si la serrure de porte correspondante est configurée en conséquence **sont indiqués sur fond grisé**.

Si le **verrouillage partiel** est activé, seule la **dernière serrure** de porte sera fermée lors de la fermeture.

Pour fermer les serrures de porte (p. ex. porte d'enceinte avec 2 serrures), procéder comme suit :

1. Fermeture de la porte d'enceinte forte et du verrou.	<div style="border: 1px solid black; padding: 5px; margin-bottom: 5px;">28.01.2013 15:42 Fermer avec ENTER</div> <div style="display: flex; justify-content: space-around; align-items: center;"> <div style="border: 1px solid black; border-radius: 10px; padding: 2px 10px;">ENTER</div> <div style="border: 1px solid black; border-radius: 50%; padding: 5px; text-align: center;"> </div> </div>
Cet écran n'apparaît que si la fonction « Confirmer avec Enter » est activée en mode fermeture.	
2. Confirmer la procédure de fermeture.	
La serrure de porte 2 se ferme.	<div style="border: 1px solid black; padding: 5px; margin-bottom: 5px;">28.01.2013 13:40 Condamné</div> <div style="border: 1px solid black; padding: 5px; text-align: center;">Fermeture Serrure 2..</div>
Serrure de porte 2 fermée.	<div style="border: 1px solid black; padding: 5px; text-align: center;"> Serrure fermée </div>
La serrure de porte 1 se ferme.	<div style="border: 1px solid black; padding: 5px; text-align: center;">Fermeture Serrure 1..</div>
Serrure de porte 1 fermée.	<div style="border: 1px solid black; padding: 5px; text-align: center;"> Serrure fermée </div>
Le boîtier d'introduction retourne automatiquement à l'écran standard. Le système de verrouillage est condamné.	<div style="border: 1px solid black; padding: 5px;">28.01.2013 13:40 Condamné</div>

4.7 Activation du blocage rapide

La fonction « Blocage rapide » permet l'activation immédiate d'une période de blocage. Après la fermeture, la serrure ne peut plus être ouverte avant l'expiration de la période définie.

Exemple : cette fonction permet, les jours où les heures ouvrables sont réduites comme avant un jour férié, de faire la jonction avec l'heure de fermeture normale. Le blocage rapide peut être activé aussi bien dans le menu déverrouillé que dans le menu condamné.

Autorisation : code quelconque de serrure 1 (sauf codes désactivés)

Condition : statut système « Déverrouillé » (serrures de porte et verrou ouverts) ou « Condamné » (serrures de porte et verrou fermés) et fonction « Blocage rapide » activée. (voir chapitre 5.4.2.2 « Définition du temps de blocage rapide »)



Le blocage rapide n'est pas basé sur le réglage de la date et de l'heure. C'est pourquoi, après avoir été activé, le blocage rapide ne peut pas être contourné par une modification de la date ou de l'heure.

Le point Blocage rapide n'apparaît dans le menu que si la fonction blocage rapide a été activée dans le paramétrage de la serrure 1 (durée de blocage rapide > 0 h.). En usine, le temps de blocage rapide est réglé sur 000, et donc désactivé.

Pour activer le blocage rapide, procéder comme suit :

<p>1. Réveiller l'affichage (au besoin) et appeler le menu.</p>	
<p>2. Sélectionner dans le menu le point « Blocage rapide » et confirmer.</p>	
<p>3. Introduire un code valable pour la serrure de porte 1 et le confirmer.</p>	
<p>4. Régler le temps du blocage rapide et confirmer. Plage de réglage : de 000:01 à 144:00 (hhh:mm)</p>	
<p>5. Fermeture de la porte d'enceinte forte et du verrou. Les serrures de porte ferment automatiquement ou après confirmation de la procédure de fermeture (voir chapitre 4.6.2 « Fermeture des serrures de porte »).</p>	

Après son retour à l'écran standard, l'affichage de statut indique qu'une période de verrouillage est active. Les serrures de porte ne peuvent plus être ouvertes avant l'expiration de la période de verrouillage. La date et l'heure de fin de la période de verrouillage sont affichées. Une brève pression sur <CLR> ou une pression > 1,5 seconde sur le bouton rotatif permettent d'afficher la date et l'heure actuelles pendant 5 secondes environ.

>>> 28.01.2013 15:46
Temps de bloc.

28.01.2013 14:42
Temps de bloc.

4.8 Activation de la temporisation à la fermeture

Avec la fonction « Temporisation à la fermeture », une durée est immédiatement activée, pendant laquelle le début du temps de blocage suivant (verrouillage hebdomadaire, annuel ou pour congés) est bloqué. Après expiration de la temporisation à la fermeture, la période de fermeture normale est active. La temporisation à la fermeture peut être paramétrée et activée aussi bien dans le menu déverrouillé que condamné.

Exemple : cette fonction permet, les jours où les heures ouvrables sont allongées pour des ventes spéciales, de retarder le début de la période de fermeture normale.

Autorisation : code quelconque de serrure 1 (sauf codes désactivés)

Condition : statut système « Déverrouillé » (serrures de porte et verrou ouverts) ou « Condamné » (serrures de porte et verrou fermés)



La temporisation à la fermeture n'est pas basée sur le réglage de la date et de l'heure. C'est pourquoi, après avoir été activée, la temporisation à la fermeture ne peut pas être contournée par une modification de la date ou de l'heure.

Le point temporisation à la fermeture n'apparaît dans le menu que si la fonction temporisation à la fermeture a été activée dans le paramétrage de la serrure 1 (retard à la fermeture > 0 h.). En usine, la temporisation du temps de blocage rapide est réglée sur 000, et donc désactivée.

Pour activer la temporisation à la fermeture, procéder comme suit :

1. Réveiller l'affichage (au besoin) et appeler le menu.	<table border="1"> <tr> <td>28.01.2013 13:36</td> </tr> <tr> <td>Déverrouillé</td> </tr> <tr> <td>ENTER</td> </tr> <tr> <td></td> </tr> </table>	28.01.2013 13:36	Déverrouillé	ENTER		
28.01.2013 13:36						
Déverrouillé						
ENTER						
2. Sélectionner dans le menu le point « Temporisation à la fermeture » et confirmer.	<table border="1"> <tr> <td>Menu</td> </tr> <tr> <td> Retard blocage </td> </tr> <tr> <td> </td> </tr> <tr> <td>ENTER</td> </tr> <tr> <td></td> </tr> </table>	Menu	Retard blocage		ENTER	
Menu						
Retard blocage						
ENTER						

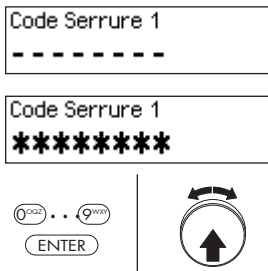
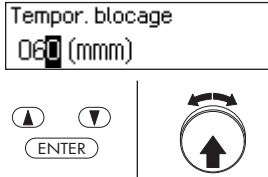
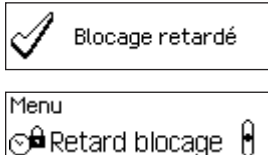
<p>3. Introduire un code valable pour la serrure de porte 1 et le confirmer</p>	
<p>4. Régler la longueur de la temporisation et confirmer. Plage de réglage : de 1 à 240 minutes</p>	
<p>La temporisation à la fermeture est enregistrée et sa durée commence à courir immédiatement.</p> <p>Le boîtier d'introduction retourne automatiquement au point de menu « Temporisation à la fermeture ».</p>	

4.9 Définition du contraste, de l'intensité du rétroéclairage et de la langue

Le contraste et l'éclairage de l'affichage, tout comme la langue, peuvent être à tout moment adaptés aux besoins individuels par chaque utilisateur, aussi bien dans le menu déverrouillé que dans le menu condamné.

Autorisation : aucun code nécessaire

Condition : statut système « Déverrouillé » (serrures de porte et verrou ouverts) ou « Condamné » (serrures de porte et verrou fermés)

La définition du contraste, de l'éclairage et de la langue s'effectue de la manière suivante :

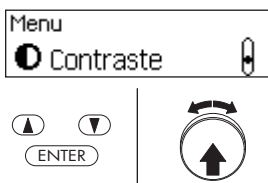

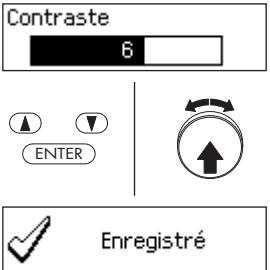
<p>1. Réveiller l'affichage (au besoin) et appeler le menu.</p>	
<p>Réglage du contraste</p>	
<p>2. Sélectionner dans le menu le point « Contraste » et confirmer.</p>	

<p>3. Régler le contraste à la valeur voulue et confirmer Plage de réglage : 1 (contraste minimum) à 10 (contraste maximum) Le réglage est enregistré.</p>	
---	---

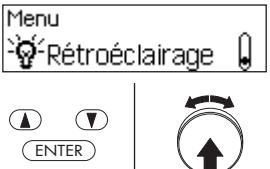
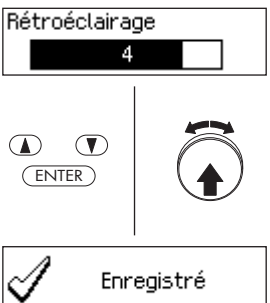
Définition de l'intensité du rétroéclairage

<p>4. Sélectionner dans le menu le point « Éclairage » et confirmer.</p>	
<p>5. Régler l'intensité souhaitée pour le rétroéclairage ou éteindre celui-ci et confirmer. Plage de réglage : Éteint (pas d'éclairage) ou 1 (éclairage minimum) à 10 (éclairage maximum) Le réglage est enregistré.</p>	

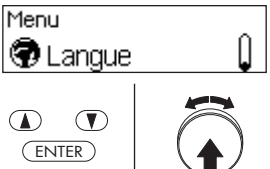
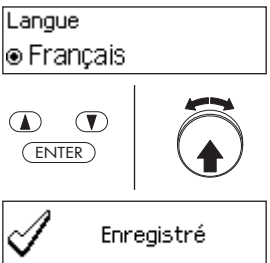
Définition de la langue d'affichage

<p>6. Sélectionner dans le menu le point « Langue » et confirmer.</p>	
<p>7. Sélectionner la langue souhaitée et confirmer. Le réglage est enregistré.</p>	
<p>Le boîtier d'introduction retourne automatiquement au point de menu « Langue ».</p>	

5 Configuration du système

5.1 Aperçu des paramètres de réglage

Réglages	Paxos advance Mode Standalone	Paxos advance Mode Extended avec logiciel AS384 Management-Suite	
	(PIN seulement)	(PIN seulement)	(ID+PIN)
Fonctions de code			
Code maître	✓	✓	✓ plusieurs codes maître
codes d'ouverture a - z et 27 - 95	✓	✓	✓
Code & a et b	✓	✓	✓
Code mutation	✓	✓	✓ plusieurs codes mutation
Code temps	✓	✓	✓ plusieurs codes temps
Code réseau	(✓)	✓	✓ plusieurs codes réseau
Profils code			✓
Groupes de profils code			✓
Type de code PIN	✓	✓	
Type de code ID + PIN			✓
Pénalités temps	✓	✓	✓
Fonctions temporelles serrure 1 (valables pour l'ensemble du système de verrouillage)			
Date/heure	✓	✓	✓
Temps de blocage congés	✓	✓	✓
Temps de blocage annuel	✓	✓	✓
Temps de blocage hebdomadaire	✓	✓	✓
Interruption de temps de blocage	✓	✓	✓
Blocage partiel	✓	✓	✓
Temporisation d'ouverture	✓	✓	✓
Délai menace	✓	✓	✓
Fenêtre de confirmation	✓	✓	✓
Temps de blocage retour	✓	✓	✓
Délais commandés en fonction de l'heure		✓	✓
Changement d'heure été/hiver	✓	✓	✓
		Manuel ou automatique avec règles de zones temporelles	
Synchronisation avec l'heure PC		✓	✓
Fonctions temporelles dernière serrure (les valeurs peuvent être réglées lorsqu'un blocage partiel est activé)			
Temporisation d'ouverture	✓	✓	✓
Délai menace	✓	✓	✓
Fenêtre de confirmation	✓	✓	✓
Temps de blocage retour	✓	✓	✓

Réglages	Paxos advance Mode Standalone (PIN seulement)	Paxos advance Mode Extended avec logiciel AS384 Management-Suite	
		(PIN seulement)	(ID+PIN)
Paramètres serrure 1 (valables pour l'ensemble du système de verrouillage)			
Durée blocage rapide	✓	✓	✓
Durée délai à la fermeture	✓	✓	✓
Format date/heure	✓	✓	✓
Mode fermeture	✓	✓	✓
Fermeture distante	✓	✓	✓
Mode parallèle	✓	✓	✓
Définition code menace	✓	✓	✓
Double identification	✓	✓	✓
Durée maximale d'ouverture	✓	✓	✓
Paramètres autres serrures			
Double identification	✓	✓	✓
Paramètres boîtier d'introduction			
Langue de dialogue	✓	✓*	✓*
Volume sonore	✓	✓*	✓*
Éclairage	✓	✓*	✓*
Contraste	✓	✓*	✓*
Compartiment à piles	✓	✓*	✓*
Paramètres système			
Temps maximum ouverture porte	✓	✓	✓
Sens de comptage temporisation d'ouverture et délai menace		✓	✓
Sens de comptage fenêtre de confirmation		✓	✓
Sens de comptage délai retour		✓	✓
Sens de comptage pénalité temps		✓	✓
Paramètres menace			
Utilisation alarme menace	✓	✓	✓
Définition position code pour alarme menace		✓	✓
Entrées/sorties I/O-Box			
Configuration des entrées		✓	✓
Configuration des sorties		✓	✓
Audit			
Lecture audit		✓	✓
Export informations de serrures		✓	✓
Import audits		✓	✓

* Uniquement réglable sur le boîtier d'introduction

5.2 Fonctions de code

5.2.1 Remarques générales sur les codes

L'ouverture des serrures ainsi que tous les paramètres de configuration du système de verrouillage ayant une influence sur la sécurité sont protégés contre tout accès non autorisé au moyen de codes formés de chiffres de 0 à 9. Après la première mise en service et l'adressage du système de condamnation, seul le code d'ouverture COa de chaque serrure (*voir chapitre 5.2.2 „Types de code standard“*) est actif et a la **valeur standard « 10203040 »**. Le code standard permet d'ouvrir les serrures et de transformer le code d'ouverture COa en un code individuel. Dès que le code d'ouverture COa a été transformé en un code individuel, il ne permet plus que d'activer le code d'ouverture COb et le code maître. Une fois le code maître activé, le code d'ouverture COa perd la faculté de modifier d'autres codes. Les codes ne peuvent plus être activés, modifiés ou effacés qu'au moyen du code maître (MA..), ou, s'il est activé, du code de mutation (MU..) de la serrure correspondante.

Pour que toutes les fonctions du système de condamnation puissent être utilisées, il faut qu'au moins les codes d'ouverture COa et COb ainsi que le code maître soient activés pour chacune des serrures (*voir chapitre 5.2.4.1 „Définition de codes d'ouverture COa., COb. et code maître“*).



Dans un système existant en mode ID+PIN, le code usine des nouvelles serrures ajoutées est « 0010203040 ».

5.2.2 Types de code standard

Le système de condamnation Paxos advance connaît les types de code standard suivant avec les droits d'accès correspondants :

Type de code	Désignation abrégée	Description
Code maître	MA..	Le propriétaire du code maître (MA..) peut accéder à tous les paramètres d'une serrure (activation, modification, effacement de codes, définition et modification de fonctions temps de la serrure, définition et modification des réglages de base des composants système, déclenchement d'un blocage rapide ou d'une temporisation de fermeture). Le code maître n'est pas un code d'ouverture.
Code d'ouverture	CO..	Le propriétaire de code d'ouverture (CO..) peut, seul ou avec un autre code (double identification) ouvrir une serrure. Il peut en outre déclencher un blocage rapide ou une temporisation de fermeture (si les fonctions sont activées) et changer ou supprimer son propre code. Remarque : Après la première mise en service et l'adressage du système de condamnation, seul le code d'ouverture COa de chaque serrure est actif et a la valeur standard « 10203040 » (ou « 0010203040 » en mode ID+PIN). Le code standard permet d'ouvrir les serrures et de transformer le code d'ouverture COa en un code individuel. Dès que le code d'ouverture COa a été transformé en un code individuel, il ne permet plus que d'activer le code d'ouverture COb et le code maître. Une fois le code maître activé, le code d'ouverture COa perd la faculté de modifier d'autres codes. Les codes ne peuvent plus être activés, modifiés ou effacés qu'au moyen du code maître (MA..), ou, s'il est activé, du code de mutation (MU..) de la serrure correspondante.
Code réseau	NC..	Le propriétaire du code réseau peut modifier et supprimer les paramètres réseau et son propre code.

Type de code	Désignation abrégée	Description
Code temps	TC..	Les propriétaire du code de temps (TC..) peut paramétrer les fonctions de temps de la serrure et les modifier. Il peut en outre interroger les temps de blocage, déclencher un blocage rapide ou une temporisation de fermeture (si les fonctions sont activées) et changer ou supprimer son propre code. Le code de temps n'est pas un code d'ouverture.
Code mutation	MU..	Le propriétaire du code de mutation peut activer, modifier et supprimer les codes. Il peut en outre déclencher un blocage rapide ou une temporisation de fermeture (si les fonctions sont activées) et changer ou supprimer son propre code. Le code de mutation n'est pas un code d'ouverture.
Code & b	COa&..	Les types standard de code &-a et &-b n'existent que pour le fonctionnement du système de verrouillage avec le format de code « PIN seulement ». Si les codes & sont activés, l'ouverture de la serrure correspondante ne peut se faire avec les codes d'ouverture COa.. ou COb..que si les codes & correspondants &-a ou &-b sont introduits également.
Code & a	COb&..	

Tous les codes activés sont mémorisés dans la liste de codes de la serrure particulière et affectés aux positions 00 à 99. Suivant que le système de condamnation fonctionne avec le format de code « PIN seulement » ou « ID+PIN », les codes reçoivent ou non des positions fixes dans la liste.

PIN seulement		
Position	Type de code	Désignation abrégée
00	Code maître	MA ...
01	Code d'ouverture 1	COa ...
02	Code d'ouverture b	COb ...
03...94	Codes d'ouverture supplémentaires	CO ...
95	Code réseau	NC ...
96	Code temps	TC ...
97	Code mutation	MU ...
98	Code & b	COb& ...
99	Code & a	COa& ...

ID+PIN		
Position	Type de code	Désignation abrégée
00	Code maître	MA ...
01	Code d'ouverture 1	COa ...
02	Code d'ouverture b	COb ...
03...99	Code supplémentaires Codes maîtres Codes de mutation Codes de temps Codes d'ouverture Codes réseau Code actionneur	MA ... MU ... TC ... CO ... NC ... AC ...

Pour que toutes les fonctions du système de condamnation puissent être utilisées, il faut qu'au moins les codes d'ouverture COa et COb ainsi que le code maître soient activés pour chacune des serrures.



Lors de l'utilisation du boîtier d'introduction à bouton rotatif avec le format de code « PIN seulement » et fonction de menace activée, au maximum 26 codes d'ouverture (COa à des COz) sont disponibles.



Lors de l'utilisation du boîtier d'introduction à bouton rotatif avec des serrures de la classe de sécurité D (selon EN 1300) ou de la classe 4 (selon VdS 2396), seul le format de code « ID+PIN » et 26 codes d'ouverture maximum (COa à COz) sont disponibles.



Logiciel AS384 Management-Suite

- Le logiciel AS384 Management-Suite permet, en mode Extended du système de condamnation avec le format de code ID+PIN, les opérations suivantes pour chaque serrure :
 - Attribution de code maîtres, codes de temps, codes de mutation et codes de réseau supplémentaires
 - Extension ou limitation des autorisations standard du type de code particulier pour chaque code (utilisateur) par l'intermédiaire de profils utilisateur, définition de groupes de double identification, fixation de délais spécifiques utilisateur, activation de vieillissement de code ainsi que l'affectation du profil utilisateur à un groupe de profils utilisateur
 - Gestion de groupes de profils de code avec droits d'accès identiques.
- Dans le mode Extended du système de condamnation avec le format de code « ID+PIN », seuls les codes « 00 » (code maître MA), « 01 » (code d'ouverture COa) et « 02 » (code d'ouverture COb) sont donnés de manière fixe. Tous les autres codes (« 03 »...« 99 ») peuvent être définis de façon individuelle comme codes d'ouverture, code maîtres, codes de mutation, codes de temps ou codes réseau supplémentaires au moyen du logiciel AS384 Management-Suite.

5.2.3 Formats de code

Format de code en mode Standalone

En mode Standalone du Paxos advance, également nommé « mode PIN seulement », un code est constitué d'un **PIN avec 6, 7 ou 8 chiffres** entre 0 et 9.



Dans le cas du boîtier d'introduction à bouton rotatif, seuls des codes PIN d'une longueur de 8 chiffres sont possibles.

Formats de code en mode Extended

Le mode Extended du système de condamnation n'est possible qu'en combinaison avec le logiciel AS384 Management-Suite. En mode Extended, le système de condamnation peut être utilisé avec les formats de code « **PIN seulement** » ou « **PIN+ID** ». Dans le mode « **PIN+ID** », chaque code est univoque puisque l'ID est formée à partir de la position à deux chiffres du code dans la liste des codes.



ATTENTION

Remarques concernant la définition de codes

Les codes (PIN) doivent obligatoirement être formés à partir de chiffres aléatoires. Ne doivent pas être utilisés pour les codes :

- Des suites simples de chiffres comme p. ex. 11223344
- Des combinaisons basées sur des dates de naissance ou autres données personnelles
- Des codes tirés de la liste de codes démo (*voir chapitre 9.2 „Code usine / Liste des codes de démonstration“*)



ATTENTION

Remarque concernant la certification

Selon les normes européennes en vigueur pour les serrures haute sécurité (EN 1300), la certification de l'ensemble du coffre-fort selon EN 1143 ou EN 1047 n'est établie que si les codes d'ouverture utilisés sont suffisamment longs.

Pour la classe de serrure 2 selon EN 1300, un code à 6 chiffres suffit pour l'utilisation dans les coffres-forts de classe de résistance 0 à III selon EN 1143-1.

Dans les classes de serrure C et D, pour les coffres-forts de classe de résistance IV à XIII selon EN 1143-1, les codes d'ouverture doivent obligatoirement comporter 8 chiffres. Si l'utilisateur attribue un code d'ouverture à 6 ou 7 chiffres, la sécurité n'est plus garantie.

5.2.4 Définition de nouveaux codes

5.2.4.1 Définition de codes d'ouverture COa., COb. et code maître

Pour que toutes les fonctions du système de condamnation puissent être utilisées, il faut qu'au moins les codes d'ouverture COa et COb ainsi que le code maître MA.. soient activés, par affectation d'un code individuel, à chacune des serrures de porte et de compartiment interne. La procédure décrite ci-après s'oriente à un système déjà adressé mais auquel aucun code individuel n'a encore été affecté.

Autorisation : Code d'ouverture COa avec code standard « 10203040 » (uniquement PIN) ou « 0010203040 » (ID+PIN)

Condition : statut système « Déverrouillé » (serrures de porte et verrou ouverts)

Pour activer les codes d'ouverture COa. et COb. ainsi que le code maître avec des codes individuels, procéder comme suit :

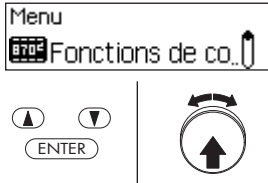
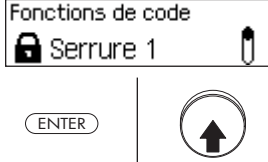
1. Réveiller l'affichage (au besoin) et appeler le menu.	
2. Sélectionner dans le menu le point « Fonctions code » et confirmer.	
3. Sélectionner la serrure souhaitée (ex. : serrure 1) et confirmer.	



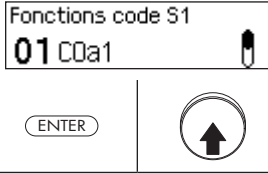
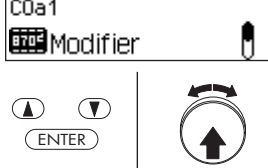

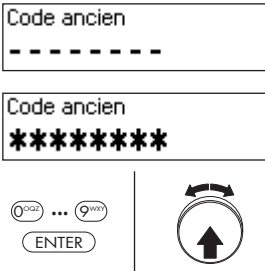
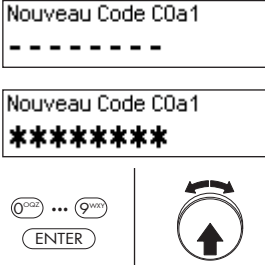
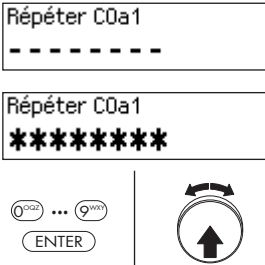
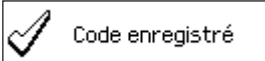

Définition du code d'ouverture COa

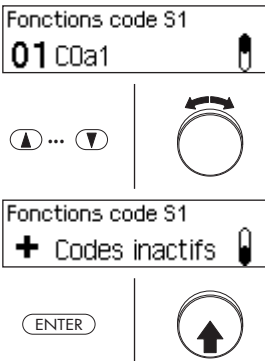
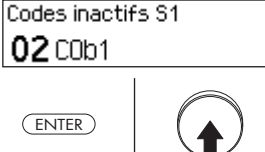

4. Confirmer la fonction code d'ouverture COa.	
5. Sélectionner le point « Modifier » et confirmer.	

<p>6. Introduire le code standard « 10203040 » (ou « 0010203040 » en mode ID+PIN) et confirmer.</p>	
<p>7. Introduire le nouveau code d'ouverture individuel COa pour la serrure choisie et confirmer.</p>	
<p>8. Introduire de nouveau pour confirmation le code d'ouverture COa défini pour la serrure choisie et confirmer.</p>	
<p>Le nouveau code d'ouverture COa est mémorisé.</p>	

Définition du code d'ouverture COb

<p>9. Sélectionner le point « Codes inactifs » et confirmer. Remarque : Tous les codes encore inactifs se trouvent dans le sous-menu « codes inactifs » et peuvent y être sélectionnés pour activation.</p>	
<p>10. Confirmer la fonction code d'ouverture COb.</p>	

<p>11. Introduire le code d'ouverture individuel COa saisi aux points 7 et 8 et confirmer.</p>	<div style="border: 1px solid black; padding: 5px; margin-bottom: 5px;"> Répéter COa1 ----- </div> <div style="border: 1px solid black; padding: 5px; margin-bottom: 5px;"> Répéter COa1 ***** </div> <div style="display: flex; justify-content: space-between; align-items: center;"> <div style="border: 1px solid black; padding: 2px;"> (000) ... (999) ENTER </div> <div style="text-align: center;">  </div> </div>
<p>12. Introduire le nouveau code d'ouverture individuel COb pour la serrure choisie et confirmer.</p>	<div style="border: 1px solid black; padding: 5px; margin-bottom: 5px;"> Nouveau Code COb1 ----- </div> <div style="border: 1px solid black; padding: 5px; margin-bottom: 5px;"> Nouveau Code COb1 ***** </div> <div style="display: flex; justify-content: space-between; align-items: center;"> <div style="border: 1px solid black; padding: 2px;"> (000) ... (999) ENTER </div> <div style="text-align: center;">  </div> </div>
<p>13. Introduire de nouveau pour confirmation le code d'ouverture COb défini pour la serrure choisie et confirmer.</p>	<div style="border: 1px solid black; padding: 5px; margin-bottom: 5px;"> Répéter COb1 ----- </div> <div style="border: 1px solid black; padding: 5px; margin-bottom: 5px;"> Répéter COb1 ***** </div> <div style="display: flex; justify-content: space-between; align-items: center;"> <div style="border: 1px solid black; padding: 2px;"> (000) ... (999) ENTER </div> <div style="text-align: center;">  </div> </div>
<p>Le nouveau code d'ouverture COb est mémorisé.</p>	<div style="border: 1px solid black; padding: 5px; margin-bottom: 5px;">  Code enregistré </div>
<p>14. Confirmer la fonction code maître.</p>	<div style="border: 1px solid black; padding: 5px; margin-bottom: 5px;"> Codes inactifs S1 00 MA1 </div> <div style="display: flex; justify-content: space-between; align-items: center;"> <div style="border: 1px solid black; padding: 2px;"> ENTER </div> <div style="text-align: center;">  </div> </div>
<p>15. Introduire le code d'ouverture individuel COa saisi aux points 7 et 8 et confirmer.</p>	<div style="border: 1px solid black; padding: 5px; margin-bottom: 5px;"> Répéter COa1 ----- </div> <div style="border: 1px solid black; padding: 5px; margin-bottom: 5px;"> Répéter COa1 ***** </div> <div style="display: flex; justify-content: space-between; align-items: center;"> <div style="border: 1px solid black; padding: 2px;"> (000) ... (999) ENTER </div> <div style="text-align: center;">  </div> </div>
<p>16. Introduire le nouveau code maître individuel pour la serrure choisie et confirmer.</p>	<div style="border: 1px solid black; padding: 5px; margin-bottom: 5px;"> Nouveau Code MA1 ----- </div> <div style="border: 1px solid black; padding: 5px; margin-bottom: 5px;"> Nouveau Code MA1 ***** </div> <div style="display: flex; justify-content: space-between; align-items: center;"> <div style="border: 1px solid black; padding: 2px;"> (000) ... (999) ENTER </div> <div style="text-align: center;">  </div> </div>

<p>17. Introduire de nouveau pour confirmation le code maître défini pour la serrure choisie et confirmer.</p>	<div style="border: 1px solid black; padding: 5px; margin-bottom: 5px;"> Répéter MA1 ----- </div> <div style="border: 1px solid black; padding: 5px; margin-bottom: 5px;"> Répéter MA1 ***** </div> <div style="display: flex; justify-content: space-between; align-items: center;"> <div style="text-align: center;">  <p>ENTER</p> </div> <div style="text-align: center;">  </div> </div>
<p>Le nouveau code maître est mémorisé. À partir du moment où le code maître est mémorisé, seul le propriétaire de celui-ci peut créer de nouveaux codes pour la serrure correspondante.</p>	<div style="border: 1px solid black; padding: 5px; margin-bottom: 5px;">  Code enregistré </div> <div style="border: 1px solid black; padding: 5px;"> Codes inactifs S1 03 C0c1 </div>
<p>18. Répéter les points 3 à 17 pour toutes les autres serrures de porte et de compartiment interne.</p>	

5.2.4.2 Définition de nouveaux codes (ex. : codes d'ouverture, codes de temps, codes de mutation, codes réseau, etc. supplémentaires)



Seuls le propriétaire du code maître et, s'il est déjà activé, du code de mutation, sont en mesure de définir de nouveaux codes.

Tous les codes inactifs se trouvent dans le sous-menu « Codes inactifs » du menu « Fonctions de code ».



Logiciel AS384 Management-Suite

En mode Extended du système de condamnation avec format de code ID+PIN, le logiciel AS384 Management-Suite permet, outre les codes maître et codes mutation, d'attribuer également à d'autres codes le droit de définir de nouveaux codes.

Autorisation : code maître, code de mutation (ne peut définir que des codes d'ouverture)

Condition : statut système « Déverrouillé » (serrures de porte et verrou ouverts)

Pour activer des codes supplémentaires, procéder comme suit :

<p>1. Réveiller l'affichage (au besoin) et appeler le menu.</p>	
<p>2. Sélectionner dans le menu le point « Fonctions de code » et confirmer.</p>	
<p>3. Sélectionner la serrure souhaitée (ex. : serrure 1) et confirmer.</p>	

Définition d'un nouveau code (ex. : code de temps)

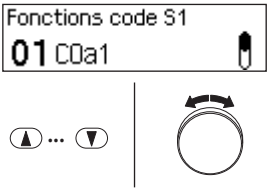
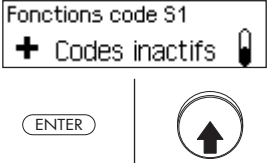
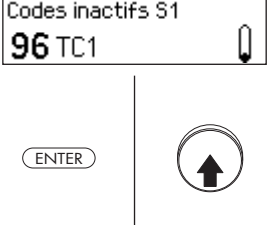
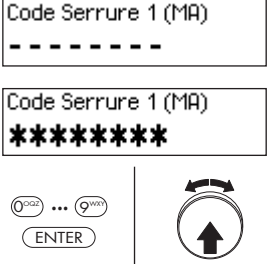
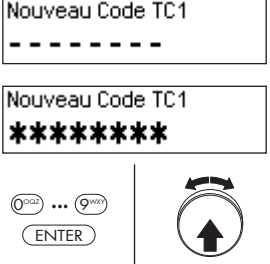
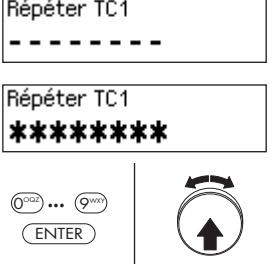
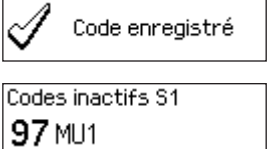
<p>4. Sélectionner le point « Codes inactifs » et confirmer.</p>	 
<p>5. Sélectionner la fonction de code souhaitée (ex. : code de temps) et confirmer. Remarque : Le code de temps « TC » fait partie des types de code standard et se trouve à la position 96 de la liste des codes. D'autres positions de codes standard sont 95 (code réseau "NC"), 97 (code de mutation « MU », 98 (Code & b « CO&b ») et 99 (Code & a « COa&a »).</p>	
<p>6. Introduire le code maître ou, dans le cas où un nouveau code d'ouverture doit être défini, le code de mutation pour la serrure choisie et confirmer. Remarque : Dans le cas où un nouveau code d'ouverture doit être défini, le code de mutation peut également être introduit, s'il a été activé.</p>	
<p>7. Introduire le nouveau code individuel (p. ex. code de temps « TC1 ») pour la serrure choisie et confirmer.</p>	
<p>8. Introduire de nouveau pour confirmation le code (p. ex. code de temps « TC1 ») défini pour la serrure choisie et confirmer.</p>	
<p>Le nouveau code est mémorisé. À partir de maintenant, le code nouvellement activé apparaît dans la liste des codes activés.</p>	
<p>9. Répéter les points 3 à 8 pour les codes de toutes les serrures qui doivent être redéfinies.</p>	

5.2.5 Modification ou effacement de codes existants



Modification de codes : un code existant ne peut être modifié ou effacé que par le propriétaire de ce code, du code maître ou du code de mutation.



Logiciel AS384 Management-Suite

En mode Extended du système de condamnation avec format de code ID+PIN, le logiciel AS384 Management-Suite permet, outre les code maîtres et codes mutation, d'attribuer également à d'autres codes le droit de modifier ou de supprimer des codes étrangers.

Autorisation : **Propriétaire du code (seulement modification), code maître, code de mutation**

Condition : **statut système « Déverrouillé »** (serrures de porte et verrou ouverts)

Pour modifier ou supprimer des codes existants, procéder comme suit :

1. Réveiller l'affichage (au besoin) et appeler le menu.	
2. Sélectionner dans le menu le point « Fonctions de code » et confirmer.	
3. Sélectionner la serrure souhaitée (ex. : serrure 1) et confirmer.	
4. Sélectionner le code (ex. COc1) qui doit être modifié ou supprimé et confirmer la sélection.	

Modification de code : continuer au **point 5**.

Suppression de code : continuer au **point 10**.

Modification de code

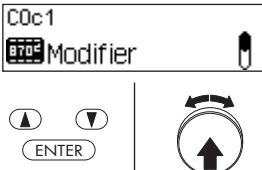
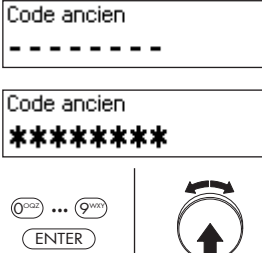
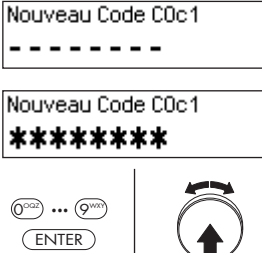
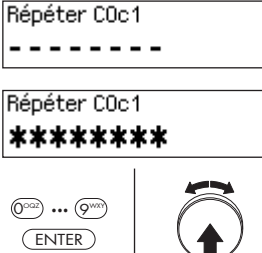
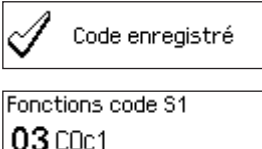
<p>5. Sélectionner le point « Modifier » et confirmer.</p>	
<p>6. Introduire le vieux code (ou le code maître ou le code de mutation) pour la serrure choisie et confirmer.</p>	
<p>7. Introduire le nouveau code individuel et confirmer. Remarque : Si un code est modifié en « 10203040 » (code standard), il est automatiquement supprimé.</p>	
<p>8. Introduire de nouveau le nouveau code comme confirmation et confirmer.</p>	
<p>Le nouveau code est mémorisé.</p>	
<p>9. Répéter les points 5 à 8 pour tous les codes de la serrure choisie qui doivent être modifiés.</p>	

Suppression de code

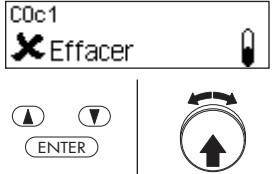
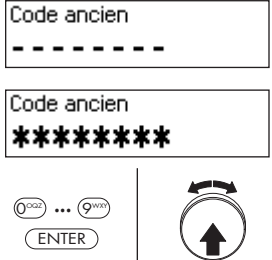
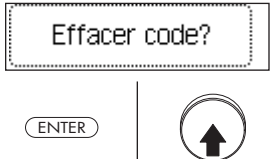
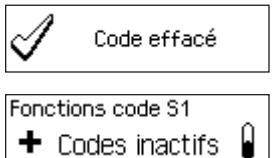
<p>10. Sélectionner le point « Effacer » et confirmer.</p>	
<p>11. Introduire le vieux code (ou le code maître ou le code de mutation) pour la serrure choisie et confirmer.</p>	
<p>12. Confirmer la suppression du code.</p>	
<p>Le code sélectionné est supprimé.</p>	
<p>13. Répéter les points 10 à 12 pour tous les codes de la serrure choisie qui doivent être supprimés.</p>	

5.3 Fonctions de temps

5.3.1 Remarques générales sur les fonctions de temps

C'est dans le menu Fonctions de temps que sont définis les paramètres temporels pour les serrures, comme la date et l'heure, les temps de blocage, les temporisations, etc. Le tableau ci-dessous donne un aperçu des fonctions, de l'endroit où elles peuvent être paramétrées et pour quelles serrures elles sont valables.

Fonction de temps	Serrure de porte 1	Dernière serrure de porte	Serrures de compartiments internes
Code nécessaire	MA1 ou TC1	MA... ou TC...	MA... ou TC...
Date/heure	✓*	---	---
Heure d'été/heure d'hiver	✓*	---	---
Temps de blocage congés	✓*	---	---
Temps de blocage annuel	✓*	---	---
Temps de blocage hebdomadaire	✓*	---	---
Interruption de temps de blocage	✓*	---	---
Blocage partiel	✓*	---	---
Temporisation d'ouverture	✓*	✓**	✓***
Délai menace	✓*	✓**	✓***
Fenêtre de confirmation	✓*	✓**	✓***
Verrouillage retour	✓*	✓**	✓***

* Les réglages sont valables pour l'ensemble du système de condamnation

** Peuvent être modifiés si un blocage partiel est activé

*** Peuvent être modifiés pour chaque serrure de compartiment interne



Logiciel AS384 Management-Suite

Des fonctions supplémentaires peuvent être paramétrées dans le mode Extended du système de condamnation :

- Temporisations d'ouverture et temporisations de menace en fonction de l'utilisateur et de l'heure
- Direction de comptage des temporisations sur l'affichage du boîtier d'introduction
- Synchronisation automatique avec l'heure du PC
- Changement automatique heure d'été/heure d'hiver basé sur les fuseaux horaires ou sur des données fixes de date et d'heure pour le début et la fin de l'heure d'été.

5.3.2 Définition de la date et de l'heure actuelles

Autorisation : code maître « MA1 », code de temps « TC1 »

Condition : statut système « Déverrouillé » (serrures de porte et verrou ouverts)

La définition de la date et de l'heure actuelles s'effectue de la manière suivante :



- Les jours de la semaine et les années bissextiles sont déterminés automatiquement par la fonction calendrier intégrée (plage de calendrier: 1/1/2010 au 31/12/2099). C'est pourquoi il est important que la date et l'heure actuelles soient paramétrées correctement.
- La date actuelle et l'heure sont valables pour l'ensemble du système.
- Pour définir les formats de date et d'heure, respecter les consignes figurant dans le chapitre Kapitel 5.4.2.4 „Définition du format de la date et de l'heure“).



Logiciel AS384 Management-Suite

Il est possible, en mode Extended, avec le logiciel AS384 Management-Suite :

- De synchroniser automatiquement l'heure et la date avec l'horloge de l'ordinateur.
- De paramétrer le changement d'heure été/hiver par les fuseaux horaires ou par une estampille temporelle unique (début et fin).

La définition de la date et de l'heure actuelles s'effectue de la manière suivante :

1. Réveiller l'affichage (au besoin) et appeler le menu.	<div style="border: 1px solid black; padding: 5px;"> <p>28.01.2013 13:36 Déverrouillé</p> </div> <div style="display: flex; justify-content: space-between; margin-top: 5px;"> ENTER </div>
2. Sélectionner dans le menu le point « Fonctions temps » et confirmer.	<div style="border: 1px solid black; padding: 5px;"> <p>Menu ⌚ Fonctions temps</p> </div> <div style="display: flex; justify-content: space-between; margin-top: 5px;"> ⬆ ENTER ⬆ </div>
3. Sélectionner le point « Fonctions temps Serrure 1 » et confirmer.	<div style="border: 1px solid black; padding: 5px;"> <p>Fonctions temps 🔒 Serrure 1</p> </div> <div style="display: flex; justify-content: space-between; margin-top: 5px;"> ⬆ ENTER ⬆ </div>
4. Introduire le code maître ou le code de temps de la serrure 1 et confirmer.	<div style="border: 1px solid black; padding: 5px;"> <p>Code Serrure 1 (MA,TC) -----</p> </div> <div style="border: 1px solid black; padding: 5px; margin-top: 5px;"> <p>Code Serrure 1 (MA,TC) *****</p> </div> <div style="display: flex; justify-content: space-between; margin-top: 5px;"> ⬆ ENTER ⬆ </div>

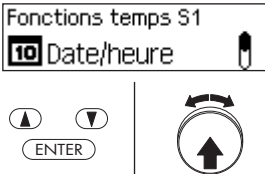
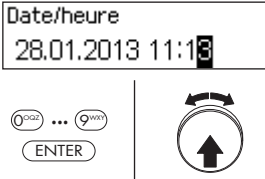
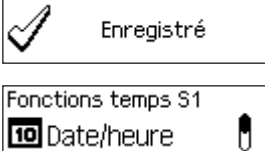
<p>5. Sélectionner le point « Fonctions temps S1 Date/heure » et confirmer.</p>	
<p>6. Régler la date et l'heure actuelles et confirmer. Remarque : Le format d'entrée dépend du format de date et d'heure paramétré (voir chapitre 5.4.2.4 „Définition du format de la date et de l'heure“).</p>	
<p>La date et l'heure entrées sont mémorisées.</p> <p>Le boîtier d'introduction retourne au point de menu « Fonctions de temps date/heure ».</p>	

5.3.3 Temps de blocage pour congés : définition, modification, suppression

La fonction « **Temps de blocage pour congés** » permet de définir jusqu'à 24 temps de blocage **pour des jours fériés** ou des jours de congé non périodiques (p. ex. pour les congés d'entreprise, les jours fériés dépendant de l'année).





- Plage de réglage Temps de blocage pour congés : **de 1 minute à 34 jours 23 heures et 45 minutes.**
- L'espacement minimum entre deux temps de blocage pour congés est d'un jour. Exception : 28/2 - 1/3 à cause des années bissextiles.
- Les temps de blocage pour congés sont mémorisés dans la liste des temps de blocage pour congés par ordre chronologique.
- Les temps de blocage hebdomadaires ou annuels éventuellement programmés n'ont pas d'effet pendant un temps de blocage pour congés actif, ce dernier leur est superposé.
- Aucun temps de blocage pour congés ne peut être programmé dans le passé.
- Les temps de blocage pour congés ne peuvent être modifiés ou supprimés que tant qu'ils ne sont pas commencés.
- Dès qu'un temps de blocage pour congés se termine, il est supprimé et la liste des temps de blocage pour congés avance chronologiquement.

Autorisation : code maître « **MA1** », code de temps « **TC1** »

Condition : statut système « **Déverrouillé** » (serrures de porte et verrou ouverts)











Pour définir de nouveaux temps de blocage pour congés, les modifier ou les supprimer, procéder comme suit :

1. Réveiller l'affichage (au besoin) et appeler le menu.	<div style="border: 1px solid black; padding: 5px;"> <p>28.01.2013 13:36 Déverrouillé</p> <div style="display: flex; justify-content: space-between; align-items: center;"> ENTER </div> </div>
2. Sélectionner dans le menu le point « Fonctions temps » et confirmer.	<div style="border: 1px solid black; padding: 5px;"> <p>Menu</p> <p> Fonctions temps </p> <div style="display: flex; justify-content: space-between; align-items: center;"> ▲ ▼ </div> <div style="display: flex; justify-content: space-between; align-items: center;"> ENTER </div> </div>
3. Sélectionner le point « Fonctions temps Serrure 1 » et confirmer.	<div style="border: 1px solid black; padding: 5px;"> <p>Fonctions temps</p> <p> Serrure 1 </p> <div style="display: flex; justify-content: space-between; align-items: center;"> ▲ ▼ </div> <div style="display: flex; justify-content: space-between; align-items: center;"> ENTER </div> </div>



<p>4. Introduire le code maître ou le code de temps de la serrure 1 et confirmer.</p>	<div style="border: 1px solid black; padding: 5px; margin-bottom: 5px;">Code Serrure 1 (MA,TC) -----</div> <div style="border: 1px solid black; padding: 5px; margin-bottom: 5px;">Code Serrure 1 (MA,TC) *****</div> <div style="display: flex; justify-content: space-between; align-items: center;"> <div style="text-align: center;">  </div> <div style="text-align: center;">  </div> </div>
---	--

Définition d'un nouveau temps de blocage pour congés : continuer **au point 5**.
Modification d'un temps de blocage pour congés existant : continuer **au point 10**.
Suppression d'un temps de blocage pour congés existant : continuer **au point 15**.

Définition d'un nouveau temps de blocage pour congés

<p>5. Dans le cas où aucun temps de blocage pour congés n'est encore configuré, sélectionner le point « Fonctions temps S1 Autres » et confirmer.</p>	<div style="border: 1px solid black; padding: 5px; margin-bottom: 5px;">Fonctions temps S1 + Autres</div> <div style="display: flex; justify-content: space-between; align-items: center;"> <div style="text-align: center;">  </div> <div style="text-align: center;">  </div> </div>
<p>6. Sélectionner le point de menu « Autres S1 Vacances » (pas encore de temps configuré) ou « Fonctions temps S1 Vacances » (temps déjà configurés) et confirmer.</p>	<div style="border: 1px solid black; padding: 5px; margin-bottom: 5px;">Autres S1 H Vacances</div> <div style="border: 1px solid black; padding: 5px; margin-bottom: 5px;">Fonctions temps S1 H Vacances</div> <div style="display: flex; justify-content: space-between; align-items: center;"> <div style="text-align: center;">  </div> <div style="text-align: center;">  </div> </div>
<p>7. Sélectionner le premier temps de blocage pour congés non configuré (ex. : temps de blocage pour congés 02) et confirmer.</p>	<div style="border: 1px solid black; padding: 5px; margin-bottom: 5px;">Vacances 02</div> <div style="display: flex; justify-content: space-between; align-items: center;"> <div style="text-align: center;">  </div> <div style="text-align: center;">  </div> </div>
<p>8. Fixer la date et l'heure du début du temps de blocage pour congés choisi et confirmer. Remarque : Le format d'entrée dépend du format de date et d'heure paramétré (voir chapitre 5.4.2.4 „Définition du format de la date et de l'heure“).</p>	<div style="border: 1px solid black; padding: 5px; margin-bottom: 5px;">Début 09.07.2013 00:00</div> <div style="display: flex; justify-content: space-between; align-items: center;"> <div style="text-align: center;">  </div> <div style="text-align: center;">  </div> </div>
<p>9. Fixer la date et l'heure de fin du temps de blocage pour congés choisi et confirmer.</p>	<div style="border: 1px solid black; padding: 5px; margin-bottom: 5px;">Fin 29.07.2013 00:00</div> <div style="display: flex; justify-content: space-between; align-items: center;"> <div style="text-align: center;">  </div> <div style="text-align: center;">  </div> </div>
<p>Le temps de blocage pour congés est mémorisé.</p> <p>Le boîtier d'introduction retourne au point de menu « Fonctions temps S1 Vacances ». Il est possible de configurer maintenant d'autres temps de blocage pour congés (répéter les points 6 à 9) ou de retourner à l'écran standard..</p>	<div style="border: 1px solid black; padding: 5px; margin-bottom: 5px;">  Enregistré </div> <div style="border: 1px solid black; padding: 5px;"> Fonctions temps S1 H Vacances </div>

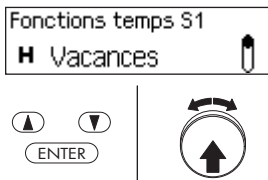
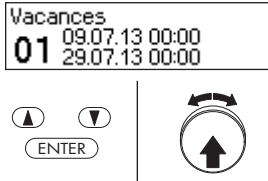
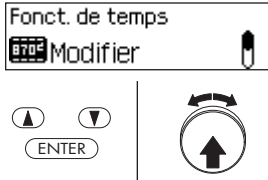
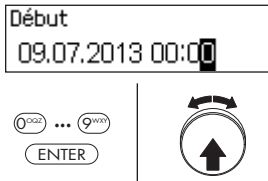
Modification d'un temps de blocage pour congés

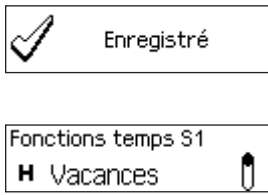
<p>10. Sélectionner le point « Fonctions temps S1 Vacances » et confirmer.</p>	
<p>11. Sélectionner le temps de blocage pour congés choisi et confirmer.</p>	
<p>12. Sélectionner le point « Modifier » et confirmer.</p>	
<p>13. Fixer la nouvelle date et/ou la nouvelle heure du début du temps de blocage pour congés choisi et confirmer. Remarque : Le format d'entrée dépend du format de date et d'heure paramétré (voir chapitre 5.4.2.4 „Définition du format de la date et de l'heure“).</p>	
<p>14. Fixer la nouvelle date et/ou la nouvelle heure de fin du temps de blocage pour congés choisi et confirmer.</p>	
<p>Le temps de blocage pour congés modifié est mémorisé.</p> <p>Le boîtier d'introduction retourne au point de menu « Fonctions temps S1 Vacances ». Il est possible de modifier maintenant d'autres temps de blocage pour congés (répéter les points 10 à 14) ou de retourner à l'écran standard.</p>	

Suppression d'un temps de blocage pour congés

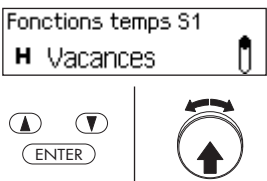
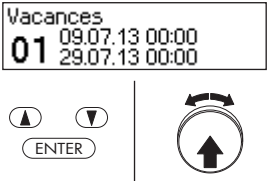
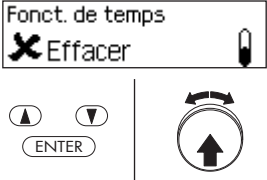
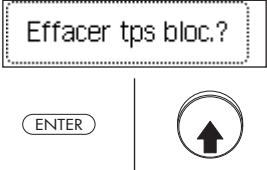
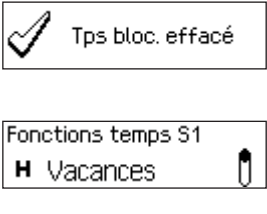
<p>15. Sélectionner le point « Fonctions temps S1 Vacances » et confirmer.</p>	
<p>16. Sélectionner le temps de blocage pour congés devant être supprimé et confirmer.</p>	
<p>17. Sélectionner le point « Effacer » et confirmer.</p>	
<p>18. Confirmer la suppression.</p>	
<p>Le temps de blocage pour congés est supprimé.</p> <p>Le boîtier d'introduction retourne au point de menu « Fonctions temps S1 Vacances ». Il est possible maintenant de supprimer d'autres temps de blocage pour congés (répéter les points 15 à 18) ou de retourner à l'écran standard.</p>	

5.3.4 Temps de blocage annuels : définition, édition, suppression

La fonction **Temps de blocage annuels** permet de définir des **temps de blocage pour des jours de congés ou des jours fériés revenant chaque année à la même date et à la même heure**.



- **28 temps de blocage annuels maximum** peuvent être définis.
- Plage de réglage des temps de blocage annuels : **de 1 minute à 34 jours 23 heures et 45 minutes**.
- Les temps de blocage annuels restent présents en permanence. Si un temps de blocage annuel n'a plus de raison d'être (p. ex. si un jour férié est supprimé), il doit être supprimé.
- Si la date de fin d'un temps de blocage annuel doit tomber sur le dernier jour du mois de février, nous recommandons de la fixer au 29 février. Les années bissextiles seront ainsi automatiquement prises en compte.
- Les temps de blocage annuels ne peuvent être modifiés ou supprimés que tant qu'ils ne sont pas commencés.

Autorisation : code maître « MA1 », code de temps « TC1 »



Condition : statut système « Déverrouillé » (serrures de porte et verrou ouverts)

Pour définir de nouveaux temps de blocage annuels, les modifier ou les supprimer, procéder comme suit :

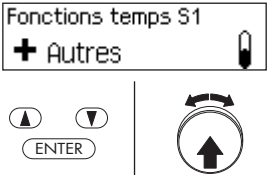
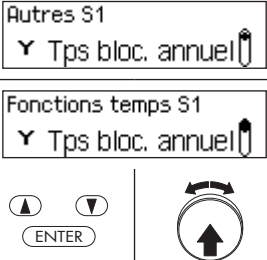
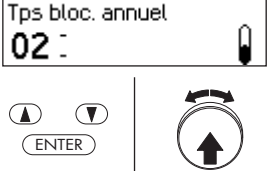

1. Réveiller l'affichage (au besoin) et appeler le menu.	<div style="border: 1px solid black; padding: 5px; margin-bottom: 5px;">28.01.2013 13:36 Déverrouillé</div> <div style="display: flex; justify-content: space-between; align-items: center;"> ENTER </div>
2. Sélectionner dans le menu le point « Fonctions temps » et confirmer.	<div style="border: 1px solid black; padding: 5px; margin-bottom: 5px;">Menu 🕒 Fonctions temps 🖋️</div> <div style="display: flex; justify-content: space-between; align-items: center;"> <div style="display: flex; gap: 5px;"> ▲ ▼ </div> </div> <div style="display: flex; justify-content: space-between; align-items: center; margin-top: 5px;"> ENTER </div>
3. Sélectionner le point « Fonctions temps Serrure 1 » et confirmer.	<div style="border: 1px solid black; padding: 5px; margin-bottom: 5px;">Fonctions temps 🔒 Serrure 1 🖋️</div> <div style="display: flex; justify-content: space-between; align-items: center;"> <div style="display: flex; gap: 5px;"> ▲ ▼ </div> </div> <div style="display: flex; justify-content: space-between; align-items: center; margin-top: 5px;"> ENTER </div>
4. Introduire le code maître ou le code de temps de la serrure 1 et confirmer.	<div style="border: 1px solid black; padding: 5px; margin-bottom: 5px;">Code Serrure 1 (MA,TC) -----</div> <div style="border: 1px solid black; padding: 5px; margin-bottom: 5px;">Code Serrure 1 (MA,TC) *****</div> <div style="display: flex; justify-content: space-between; align-items: center;"> <div style="display: flex; gap: 5px;"> 🔑 ... 🔑 </div> </div> <div style="display: flex; justify-content: space-between; align-items: center; margin-top: 5px;"> ENTER </div>

Définition d'un nouveau temps de blocage annuel : continuer **au point 5**.
Modification d'un temps de blocage annuel existant : continuer **au point 10**.
Suppression d'un temps de blocage annuel existant : continuer **au point 15**.

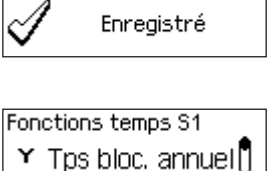
Définition d'un nouveau temps de blocage annuel

<p>5. Dans le cas où aucun temps de blocage annuel n'est encore configuré, sélectionner le point « Fonctions temps S1 Autres » et confirmer.</p>	
<p>6. Sélectionner le point de menu « Autres S1 Tps bloc. annuel » ou « Fonctions temps S1 Tps bloc. annuel » et confirmer.</p>	
<p>7. Sélectionner le premier temps de blocage annuel non configuré (ex. : temps de blocage annuel 02) et confirmer.</p>	
<p>8. Fixer la date (jour et mois) et l'heure du début du temps de blocage annuel choisi et confirmer.</p>	
<p>9. Fixer la date (jour et mois) et l'heure de fin du temps de blocage annuel choisi et confirmer.</p>	
<p>Le temps de blocage annuel est mémorisé.</p> <p>Le boîtier d'introduction retourne au point de menu « Fonctions temps S1 Tps bloc. annuel ». Il est possible de configurer maintenant d'autres temps de blocage annuels (répéter les points 6 à 9) ou de retourner à l'écran standard.</p>	

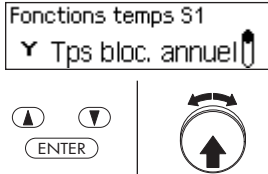
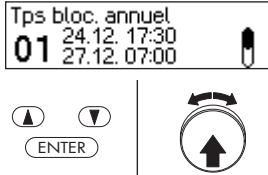
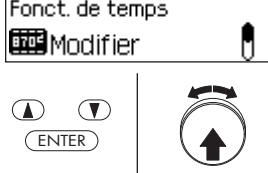
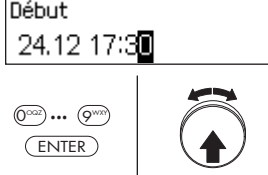
Modification d'un temps de blocage annuel

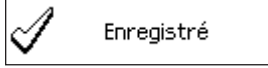
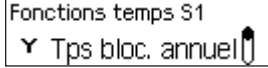
<p>10. Sélectionner le point « Fonctions temps S1 Tps bloc. annuel » et confirmer.</p>	
<p>11. Sélectionner le temps de blocage annuel souhaité et confirmer.</p>	
<p>12. Sélectionner le point « Modifier » et confirmer.</p>	
<p>13. Fixer la nouvelle date et/ou la nouvelle heure du début du temps de blocage annuel choisi et confirmer.</p>	
<p>14. Fixer la nouvelle date et/ou la nouvelle heure de fin du temps de blocage annuel choisi et confirmer.</p>	
<p>Le temps de blocage annuel modifié est mémorisé.</p> <p>Le boîtier d'introduction retourne au point de menu « Fonctions temps S1 Tps bloc. annuel ». Il est possible de modifier maintenant d'autres temps de blocage annuels (répéter les points 10 à 14) ou de retourner à l'écran standard.</p>	 

Suppression d'un temps de blocage annuel

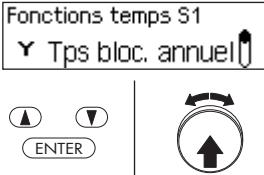
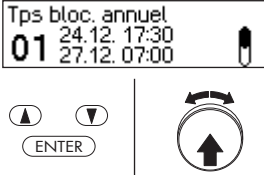
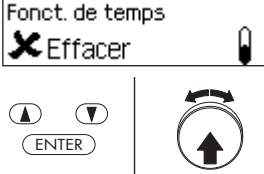
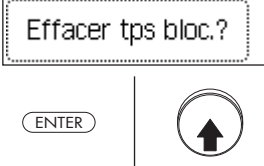
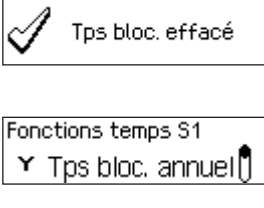
<p>15. Sélectionner le point « Fonctions temps S1 Tps bloc. annuel » et confirmer.</p>	
<p>16. Sélectionner le temps de blocage annuel devant être supprimé et confirmer.</p>	
<p>17. Sélectionner le point « Effacer » et confirmer.</p>	
<p>18. Confirmer la suppression.</p>	
<p>Le temps de blocage annuel est supprimé.</p> <p>Le boîtier d'introduction retourne au point de menu « Fonctions temps S1 Tps bloc. annuel ». Il est possible de supprimer maintenant d'autres temps de blocage annuels (répéter les points 15 à 18) ou de retourner à l'écran standard.</p>	

5.3.5 Temps de blocage hebdomadaires : définition, modification, suppression

La fonction **Temps de blocage hebdomadaires** permet de définir des **temps de blocage pour des évènements se répétant chaque semaine** (ex. : verrouillage en dehors des heures ouvrables).







- **28 temps de blocage hebdomadaires** maximum peuvent être définis.
- Plage de réglage des temps de blocage hebdomadaires : **de 1 minute à 6 jours 23 heures et 45 minutes**.
- Les temps de blocage hebdomadaires restent présents en permanence. Si un temps de blocage hebdomadaire n'a plus de raison d'être, il doit être supprimé.
- La durée maximum d'un temps de blocage hebdomadaire est limitée à 6 jours 23 heures et 45 minutes.
- La durée minimum d'un temps de blocage hebdomadaire est limitée à 1 minute.
- L'espacement minimum entre deux temps de blocage hebdomadaires est calculée automatiquement par le système comme suit :
temporisation d'ouverture (ou temporisation menace si supérieure) + temporisation de confirmation + 1 minute
Sans temporisation d'ouverture, l'espacement minimum est de 15 minutes.
Si cet espacement minimum n'est pas respecté au moment de l'introduction, un message d'erreur est généré.
- Les temps de blocage hebdomadaires sont mémorisés dans la liste des temps de blocage hebdomadaires par ordre chronologique.
- Les temps de blocage hebdomadaires n'ont pas d'effet pendant un temps de blocage pour congés actif, ce dernier leur est superposé.
- Les temps de blocage hebdomadaires ne peuvent être modifiés ou supprimés que tant qu'ils ne sont pas commencés.

Autorisation : code maître « MA1 », code de temps « TC1 »

Condition : statut système « Déverrouillé » (serrures de porte et verrou ouverts)



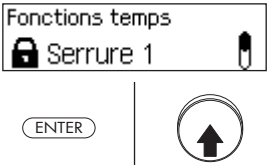
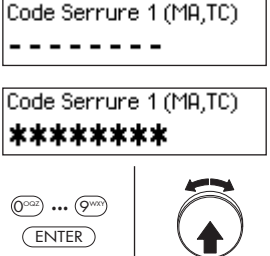

Pour définir de nouveaux temps de blocage hebdomadaires, les modifier ou les supprimer, procéder comme suit :

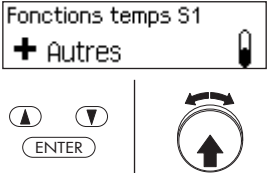

1. Réveiller l'affichage (au besoin) et appeler le menu.	<div style="border: 1px solid black; padding: 5px; text-align: center;"> 28.01.2013 13:36 Déverrouillé </div> <div style="display: flex; justify-content: space-around; margin-top: 5px;"> ENTER  </div>
2. Sélectionner dans le menu le point « Fonctions temps » et confirmer.	<div style="border: 1px solid black; padding: 5px; text-align: center;"> Menu  Fonctions temps  </div> <div style="display: flex; justify-content: space-around; margin-top: 5px;"> ▲ ▼ ENTER  </div>

<p>3. Sélectionner le point « Fonctions temps Serrure 1 » et confirmer.</p>	
<p>4. Introduire le code maître ou le code de temps de la serrure 1 et confirmer.</p>	

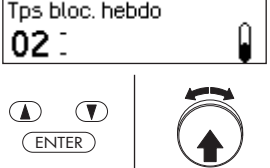























Définition d'un nouveau temps de blocage hebdomadaire : continuer **au point 5**.
Modification d'un temps de blocage hebdomadaire existant : continuer **au point 10**.
Suppression d'un temps de blocage hebdomadaire existant : continuer **au point 15**.

Définition d'un nouveau temps de blocage hebdomadaire

<p>5. Dans le cas où aucun temps de blocage hebdomadaire n'est encore configuré, sélectionner le point « Fonctions temps S1 Autres » et confirmer.</p>	
<p>6. Sélectionner le point de menu « Autres S1 Tps. bloc. hebdo » ou « Fonctions temps S1 Tps. bloc. hebdo » et confirmer.</p>	
<p>7. Sélectionner le premier temps de blocage annuel non configuré (ex. : Tps. bloc. hebdo 02) et confirmer.</p>	
<p>8. Fixer le jour de la semaine et l'heure du début du temps de blocage hebdomadaire choisi et confirmer.</p>	
<p>9. Fixer le jour de la semaine et l'heure de fin du temps de blocage hebdomadaire choisi et confirmer.</p>	

<p>Le temps de blocage hebdomadaire est mémorisé.</p> <p>Le boîtier d'introduction retourne au point de menu « Fonctions temps S1 Tps. bloc. hebdo ». Il est possible de configurer maintenant d'autres temps de blocage hebdomadaires (répéter les points 6 à 9) ou de retourner à l'écran standard..</p>	<div style="border: 1px solid black; padding: 5px; margin-bottom: 5px;">  Enregistré </div> <div style="border: 1px solid black; padding: 5px;"> Fonctions temps S1  Tps bloc. hebdo  </div>
--	--

Modification d'un temps de blocage hebdomadaire

<p>10. Sélectionner le point « Fonctions temps S1 Tps. bloc. hebdo » et confirmer.</p>	<div style="border: 1px solid black; padding: 5px; margin-bottom: 5px;"> Fonctions temps S1  Tps bloc. hebdo  </div> <div style="display: flex; justify-content: space-between; align-items: center;"> <div style="text-align: center;">   ENTER </div> <div style="text-align: center;">  </div> </div>
<p>11. Sélectionner le temps de blocage hebdomadaire souhaité et confirmer.</p>	<div style="border: 1px solid black; padding: 5px; margin-bottom: 5px;"> Tps bloc. hebdo 01 Ve 20:30 Lu 07:00  </div> <div style="display: flex; justify-content: space-between; align-items: center;"> <div style="text-align: center;">   ENTER </div> <div style="text-align: center;">  </div> </div>
<p>12. Sélectionner le point « Modifier » et confirmer.</p>	<div style="border: 1px solid black; padding: 5px; margin-bottom: 5px;"> Fonct. de temps  Modifier  </div> <div style="display: flex; justify-content: space-between; align-items: center;"> <div style="text-align: center;">   ENTER </div> <div style="text-align: center;">  </div> </div>
<p>13. Fixer le nouveau jour de la semaine et/ou la nouvelle heure du début du temps de blocage hebdomadaire choisi et confirmer.</p>	<div style="border: 1px solid black; padding: 5px; margin-bottom: 5px;"> Début Ve 20:30  </div> <div style="display: flex; justify-content: space-between; align-items: center;"> <div style="text-align: center;">  ...  ENTER </div> <div style="text-align: center;">  </div> </div>
<p>14. Fixer le nouveau jour de la semaine et/ou la nouvelle heure de fin du temps de blocage hebdomadaire choisi et confirmer.</p>	<div style="border: 1px solid black; padding: 5px; margin-bottom: 5px;"> Fin Lu 07:00  </div> <div style="display: flex; justify-content: space-between; align-items: center;"> <div style="text-align: center;">  ...  ENTER </div> <div style="text-align: center;">  </div> </div>
<p>Le temps de blocage hebdomadaire modifié est mémorisé.</p> <p>Le boîtier d'introduction retourne au point de menu « Fonctions temps S1 Tps. bloc. hebdo ». Il est possible de modifier maintenant d'autres temps de blocage hebdomadaires (répéter les points 10 à 14) ou de retourner à l'écran standard..</p>	<div style="border: 1px solid black; padding: 5px; margin-bottom: 5px;">  Enregistré </div> <div style="border: 1px solid black; padding: 5px;"> Fonctions temps S1  Tps bloc. hebdo  </div>

Suppression d'un temps de blocage hebdomadaire

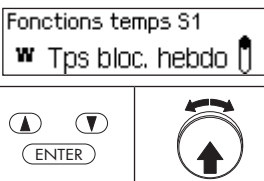
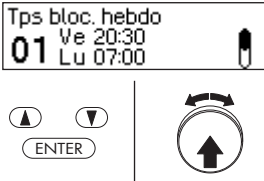
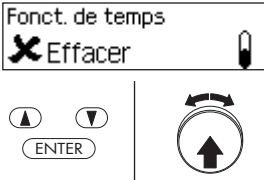
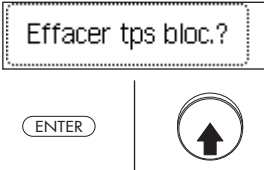
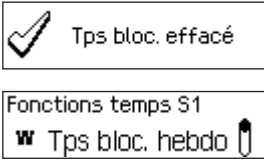
<p>15. Sélectionner le point « Fonctions temps S1 Tps. bloc. hebdo » et confirmer.</p>	
<p>16. Sélectionner le temps de blocage hebdomadaire devant être supprimé et confirmer.</p>	
<p>17. Sélectionner le point « Effacer » et confirmer.</p>	
<p>18. Confirmer la suppression.</p>	
<p>Le temps de blocage hebdomadaire est supprimé.</p> <p>Le boîtier d'introduction retourne au point de menu « Fonctions temps S1 Tps. bloc. hebdo ». Il est possible de supprimer maintenant d'autres temps de blocage hebdomadaires (répéter les points 15 à 18) ou de retourner à l'écran standard..</p>	

5.3.6 Interruption de temps de blocage : définition, modification, suppression

La fonction **Interruption de temps de blocage** permet la définition de **créneaux horaires pendant lesquels des temps de blocage peuvent être interrompus et les serrures peuvent être ouvertes pour un certain temps.**



- **8 interruptions de temps de blocage maximum** peuvent être définies.
- Plage de réglage interruption de temps de blocage : **1 à 144 heures**.
- Les interruptions de temps de blocage sont mémorisées dans la liste par ordre chronologique.
- Aucune interruption de temps de blocage ne peut être programmée dans le passé.
- Dès qu'une interruption de temps de blocage congés se termine, elle est supprimée et la liste des interruptions de temps de blocage avance chronologiquement.
- Dès qu'un temps de blocage est commencé, aucune interruption de temps de blocage ne peut être définie, modifiée ou supprimée.

Autorisation : code maître « **MA1** », code de temps « **TC1** »





Condition : statut système « **Déverrouillé** » (serrures de porte et verrou ouverts)

Afin de définir des interruptions de temps de blocage, procéder comme suit :

1. Réveiller l'affichage (au besoin) et appeler le menu.	<div style="border: 1px solid black; padding: 5px; margin-bottom: 5px;">28.01.2013 13:36 Déverrouillé</div> <div style="display: flex; justify-content: space-between; align-items: center;"> ENTER </div>
2. Sélectionner dans le menu le point « Fonctions temps » et confirmer.	<div style="border: 1px solid black; padding: 5px; margin-bottom: 5px;">Menu ⌚ Fonctions temps </div> <div style="display: flex; justify-content: space-between; align-items: center;"> <div style="display: flex; gap: 10px;"> ▲ ▼ </div> ENTER </div>
3. Sélectionner le point « Fonctions temps Serrure 1 » et confirmer.	<div style="border: 1px solid black; padding: 5px; margin-bottom: 5px;">Fonctions temps 🔒 Serrure 1 </div> <div style="display: flex; justify-content: space-between; align-items: center;"> ENTER </div>
4. Introduire le code maître ou le code de temps de la serrure 1 et confirmer.	<div style="border: 1px solid black; padding: 5px; margin-bottom: 5px;">Code Serrure 1 (MA,TC) -----</div> <div style="border: 1px solid black; padding: 5px; margin-bottom: 5px;">Code Serrure 1 (MA,TC) *****</div> <div style="display: flex; justify-content: space-between; align-items: center;"> <div style="display: flex; gap: 10px;"> ⊙ ... ⊙ </div> ENTER </div>

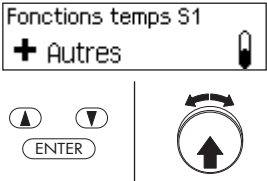
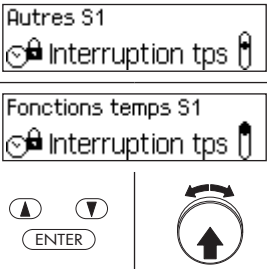
Définition d'une nouvelle interruption de temps de blocage : continuer **au point 5**.
Modification d'une interruption de temps de blocage existante : continuer **au point 10**.
Suppression d'une interruption de temps de blocage existante : continuer **au point 15**.

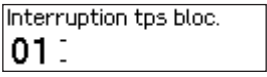
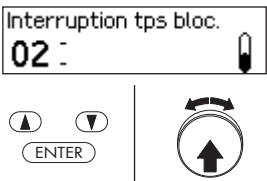
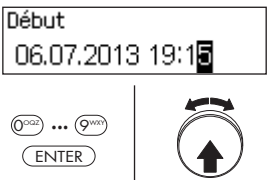
Définition d'une nouvelle interruption de temps de blocage

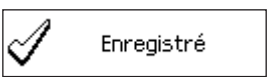
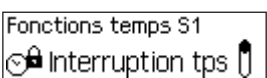
<p>5. Dans le cas où aucune interruption de temps de blocage n'est encore configurée, sélectionner le point « Fonctions temps S1 Autres » et confirmer.</p>	
<p>6. Sélectionner le point de menu « Autres S1 interruption tps. » ou « Fonctions temps S1 interruption tps. » et confirmer.</p>	
<p>Si des interruptions de temps de blocage sont déjà configurées, les données de l'« interr. temps de blocage 01 » sont affichées. Dans le cas contraire, l'« interr. temps de blocage 01 » est affichée sans données.</p>	 
<p>7. Sélectionner la première interruption de temps de blocage non configurée (ex. : « Interr. temps de blocage 02 ») et confirmer.</p>	
<p>8. Fixer la date et l'heure du début de l'interruption de temps de blocage choisie et confirmer.</p>	
<p>9. Fixer la date et l'heure de fin de l'interruption de temps de blocage choisie et confirmer.</p>	
<p>L'interruption de temps de blocage est mémorisée.</p> <p>Le boîtier d'introduction retourne au point de menu « Fonctions temps S1 interruption tps. ». Il est possible de configurer maintenant d'autres interruptions temps de blocage (répéter les points 5 à 9) ou de retourner à l'écran standard.</p>	 

Modification d'une interruption de temps de blocage

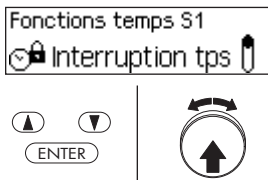
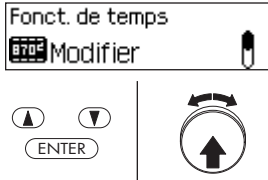
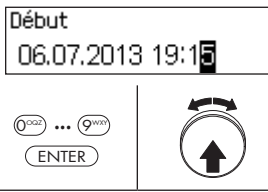
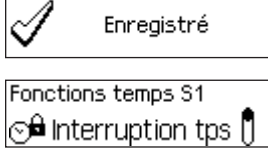
<p>10. Sélectionner le point « Fonctions temps S1 interruption tps. » et confirmer.</p>	
<p>11. Sélectionner l'interruption de temps de blocage devant être modifiée et confirmer.</p>	
<p>12. Sélectionner le point « Modifier » et confirmer.</p>	
<p>13. Fixer la nouvelle date et/ou la nouvelle heure du début de l'interruption de temps de blocage choisie et confirmer.</p>	
<p>14. Fixer la nouvelle date et/ou la nouvelle heure de fin de l'interruption de temps de blocage choisie et confirmer.</p>	
<p>L'interruption de temps de blocage modifiée est mémorisée.</p> <p>Le boîtier d'introduction retourne au point de menu « Fonctions temps S1 interruption tps. ». Il est possible de configurer maintenant d'autres interruptions temps de blocage (répéter les points 10 à 14) ou de retourner à l'écran standard.</p>	

Suppression d'une interruption de temps de blocage

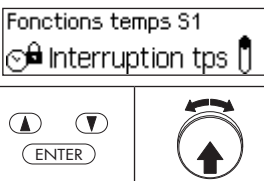
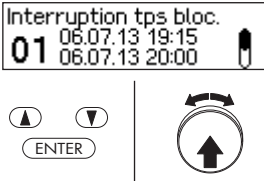
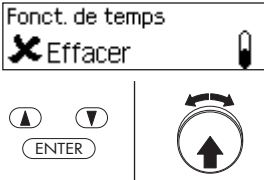
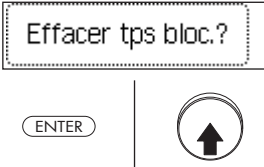
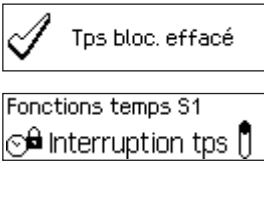
<p>15. Sélectionner le point « Fonctions temps S1 interruption tps. » et confirmer.</p>	
<p>16. Sélectionner l'interruption de temps de blocage devant être supprimée et confirmer.</p>	
<p>17. Sélectionner le point « Effacer » et confirmer.</p>	
<p>18. Confirmer la suppression.</p>	
<p>L'interruption de temps de blocage est supprimée.</p> <p>Le boîtier d'introduction retourne au point de menu « Fonctions temps S1 interruption tps. ». Il est possible de supprimer maintenant d'autres interruptions temps de blocage (répéter les points 15 à 18) ou de retourner à l'écran standard.</p>	

5.3.7 Temps de blocage partiel : définition, modification, suppression

La fonction **Temps de blocage partiel** permet la définition de **créneaux horaires pendant lesquels les serrures de porte peuvent être partiellement verrouillées**. Lorsqu'un temps de blocage partiel est activé, seule la dernière serrure de porte ferme (pour 2 serrures : la serrure 2, pour 3 serrures : la serrure 3) lorsque la porte de l'enceinte est verrouillée.



- **28 temps de blocage partiel** peuvent être définis.
- Plage de réglage temps de blocage partiel : **de 1 minute à 6 jours 23 heures et 45 minutes**.
- Les temps de blocage partiel sont mémorisés dans la liste par ordre chronologique.
- Les temps de blocage partiel restent présents en permanence.

Autorisation : code maître « MA1 », code de temps « TC1 »



Condition : statut système « Déverrouillé » (serrures de porte et verrou ouverts)





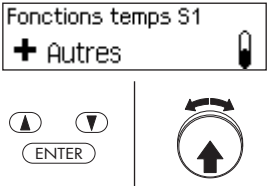
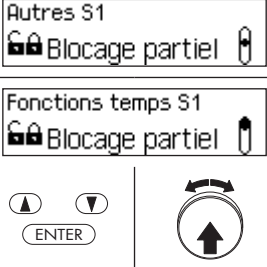
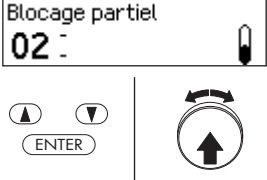
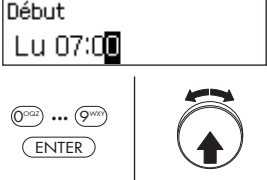

Pour définir de nouveaux temps de blocage partiel, les modifier ou les supprimer, procéder comme suit :

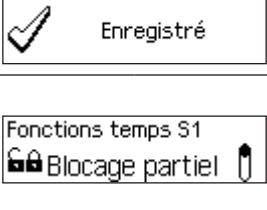

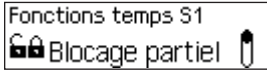

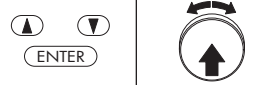
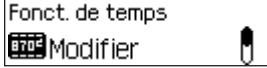
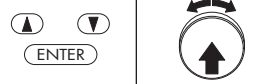

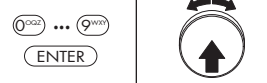

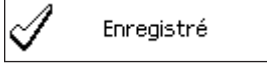
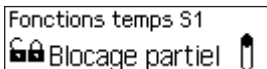
1.	Réveiller l'affichage (au besoin) et appeler le menu.	<div style="border: 1px solid black; padding: 5px; width: fit-content;"> 28.01.2013 13:36 Déverrouillé </div> <div style="display: flex; justify-content: space-around; margin-top: 5px;"> ENTER </div>
2.	Sélectionner dans le menu le point « Fonctions temps » et confirmer.	<div style="border: 1px solid black; padding: 5px; width: fit-content;"> Menu ⌚ Fonctions temps </div> <div style="display: flex; justify-content: space-around; margin-top: 5px;"> ▲ ▼ ENTER </div>
3.	Sélectionner le point « Fonctions temps Serrure 1 » et confirmer.	<div style="border: 1px solid black; padding: 5px; width: fit-content;"> Fonctions temps 🔒 Serrure 1 </div> <div style="display: flex; justify-content: space-around; margin-top: 5px;"> ENTER </div>
4.	Introduire le code maître ou le code de temps de la serrure 1 et confirmer.	<div style="border: 1px solid black; padding: 5px; width: fit-content;"> Code Serrure 1 (MA,TC) ----- </div> <div style="border: 1px solid black; padding: 5px; width: fit-content; margin-top: 5px;"> Code Serrure 1 (MA,TC) ***** </div> <div style="display: flex; justify-content: space-around; margin-top: 5px;"> ⏪ ... ⏩ ENTER </div>

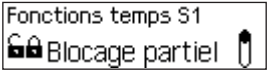
Définition d'un nouveau temps de blocage partiel : continuer **au point 5**.
Modification d'un temps de blocage partiel existant : continuer **au point 10**.
Suppression d'un temps de blocage partiel existant : continuer **au point 15**.

Définition d'un nouveau temps de blocage partiel

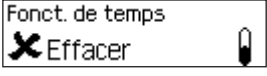
<p>5. Dans le cas où aucun temps de blocage partiel n'est encore configuré, sélectionner le point « Fonctions temps S1 Autres » et confirmer.</p>	
<p>6. Sélectionner le point de menu « Autres S1 Blocage partiel » ou « Fonctions temps S1 Blocage partiel » et confirmer.</p>	
<p>7. Sélectionner le premier temps de blocage partiel non configuré (ex. : « Temps de blocage partiel 02 ») et confirmer.</p>	
<p>8. Fixer le jour de la semaine et l'heure du temps de blocage partiel choisi et confirmer.</p>	
<p>9. Fixer le jour de la semaine et l'heure de fin du temps de blocage partiel choisi et confirmer.</p>	
<p>Le temps de blocage partiel est mémorisé.</p> <p>Le boîtier d'introduction retourne au point de menu « Fonctions temps S1 Blocage partiel ». Il est possible de configurer maintenant d'autres temps de blocage partiel (répéter les points 5 à 9) ou de retourner à l'écran standard.</p>	

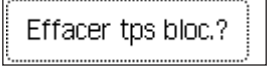
Modification d'un temps de blocage partiel	
10. Sélectionner le point « Fonctions temps S1 Blocage partiel » et confirmer.	 
11. Sélectionner le temps de blocage partiel devant être modifié et confirmer.	 
12. Sélectionner le point « Modifier » et confirmer.	 
13. Fixer le nouveau jour de la semaine et/ou la nouvelle heure du début du temps de blocage partiel choisi et confirmer.	 
14. Fixer le nouveau jour de la semaine et/ou la nouvelle heure de fin du temps de blocage partiel choisi et confirmer.	 
Le temps de blocage partiel modifié est mémorisé.	
Le boîtier d'introduction retourne au point de menu « Fonctions temps S1 Blocage partiel ». Il est possible de configurer maintenant d'autres temps de blocage partiel (répéter les points 10 à 14) ou de retourner à l'écran standard.	

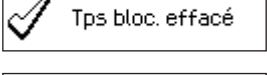
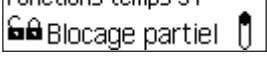
Suppression d'un temps de blocage partiel	
15. Sélectionner le point « Fonctions temps S1 Blocage partiel » et confirmer.	 
16. Sélectionner le temps de blocage partiel devant être supprimé et confirmer.	 
17. Sélectionner le point « Effacer » et confirmer.	 
18. Confirmer la suppression.	 
<p>Le temps de blocage partiel modifié est supprimé.</p> <p>Le boîtier d'introduction retourne au point de menu « Fonctions temps S1 Blocage partiel ». Il est possible de configurer maintenant d'autres temps de blocage partiel (répéter les points 15 à 18) ou de retourner à l'écran standard.</p>	 

5.3.8 Définition / désactivation de temporisation à l'ouverture

La fonction **Temporisation à l'ouverture** permet de définir le délai entre l'introduction d'un code d'ouverture valide ou l'introduction du deuxième code d'ouverture valide (double identification) et l'ouverture de la serrure correspondante (serrure de porte 1, dernière serrure en cas de blocage partiel ou serrure de compartiment interne).



- Plage de réglage de la temporisation à l'ouverture [mm:ss] :
00:00 Temporisation à l'ouverture désactivée
00:01 à 99:59 1 seconde à 99 minutes et 59 secondes
- À la livraison, la temporisation à l'ouverture est désactivée (réglée sur « 00:00 »)
- La temporisation à l'ouverture peut être définie pour la serrure de porte 1, la dernière serrure de porte (seulement en cas de blocage partiel) ainsi que pour toutes les serrures de compartiments internes.
- Lors de l'ouverture d'une enceinte avec temporisation d'ouverture, si l'introduction du code a lieu avant le démarrage d'un temps de blocage et si l'écoulement de la temporisation d'ouverture expire, la serrure s'ouvre. Ceci ne s'applique pas si une fenêtre de confirmation a été configurée. Dans ce cas, la serrure ne peut pas s'ouvrir pendant un temps de blocage en cours.



Logiciel AS384 Management-Suite

En mode Extended du système de verrouillage, avec le **format de code « PIN seulement » ou « ID+PIN »**, il est possible avec le logiciel AS384 Management-Suite de définir en plus **une temporisation à l'ouverture dépendant de l'heure**. Pendant la période définie, la temporisation à l'ouverture dépendant de l'heure prévaut sur celle définie en standard.

En mode Extended du système de verrouillage, avec le **format de code « PIN seulement » ou « ID+PIN »**, il est possible avec le logiciel AS384 Management-Suite de définir **une temporisation à l'ouverture dépendante de l'heure**. Les temporisations à l'ouverture à code prévalent sur celles qui sont définies en standard.

Autorisation : code maître, code de temps

Condition : statut système « Déverrouillé » (serrures de porte et verrou ouverts)

Afin de définir ou de désactiver la temporisation à l'ouverture, procéder comme suit :

1. Réveiller l'affichage (au besoin) et appeler le menu.	
2. Sélectionner dans le menu le point « Fonctions temps » et confirmer.	

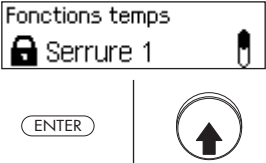
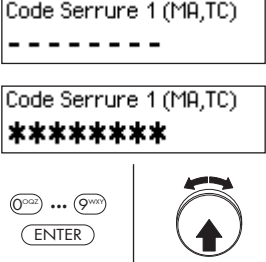
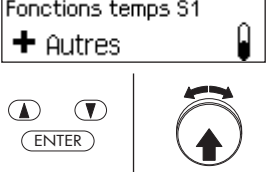
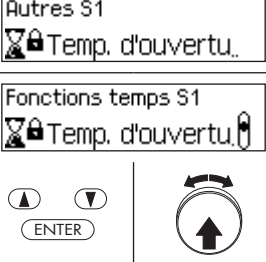
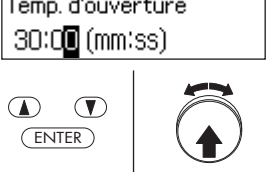
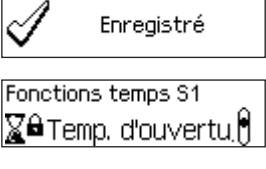
<p>3. Sélectionner le menu Fonctions de temps de la serrure désirée (p. ex. Fonctions de temps serrure 1) et confirmer.</p>	
<p>4. Introduire le code maître ou le code de temps de la serrure choisie et confirmer.</p>	
<p>5. Dans le cas la temporisation à l'ouverture est désactivée, sélectionner le point « Fonctions temps S1 Autres » et confirmer.</p>	
<p>6. Sélectionner le point « Autres Temp. d'ouverture » ou « Fonctions temps Temp. d'ouverture » et confirmer.</p>	
<p>7. Introduire la temporisation à l'ouverture (mm.ss) et confirmer. Remarque : Pour désactiver la temporisation, introduire « 00.00 ».</p>	
<p>Le réglage est mémorisé. Le boîtier d'introduction retourne au point de menu « Fonctions temps Temp. d'ouverture ». Il est maintenant possible de configurer d'autres fonctions de temps ou de retourner à l'écran standard.</p>	

5.3.9 Définition / désactivation de la temporisation sous menace

La fonction **Temporisation sous menace** permet de définir le délai entre l'introduction d'un code de menace et l'ouverture de la serrure correspondante (serrure de porte 1, dernière serrure en cas de blocage partiel ou serrure de compartiment interne).



- Plage de réglage de la temporisation sous menace [mm:ss] :
00:00 Temporisation sous menace désactivée
00:01 à 99:59 1 seconde à 99 minutes et 59 secondes
- À la livraison, la temporisation sous menace est désactivée (réglée sur « 00:00 »)
- La temporisation sous menace peut être définie pour la serrure de porte 1, la dernière serrure de porte (seulement en cas de blocage partiel) ainsi que pour toutes les serrures de compartiments internes.



Logiciel AS384 Management-Suite

En mode Extended du système de verrouillage, avec le **format de code « PIN seulement » ou « ID+PIN »**, il est possible avec le logiciel AS384 Management-Suite de définir **une temporisation sous menace dépendant de l'heure**. Pendant la période définie, la temporisation sous menace dépendant de l'heure prévaut sur celle définie en standard.









En mode Extended du système de verrouillage, avec le **format de code « ID+PIN »**, il est possible avec le logiciel AS384 Management-Suite de définir en plus **des temporisations sous menace dépendantes d'un code**. Les temporisations sous menace dépendant d'un code prévalent sur celles qui sont définies en standard.

Autorisation : code maître, code de temps

Condition : statut système « Déverrouillé » (serrures de porte et verrou ouverts)

Afin de définir ou de désactiver la temporisation sous menace, procéder comme suit :

1. Réveiller l'affichage (au besoin) et appeler le menu.	
2. Sélectionner dans le menu le point « Fonctions temps » et confirmer.	
3. Sélectionner le menu Fonctions de temps de la serrure désirée (p. ex. Fonctions de temps serrure 1) et confirmer.	

<p>4. Introduire le code maître ou le code de temps de la serrure choisie et confirmer.</p>	<div style="border: 1px solid black; padding: 2px; margin-bottom: 5px;">Code Serrure 1 (MA,TC) -----</div> <div style="border: 1px solid black; padding: 2px; margin-bottom: 5px;">Code Serrure 1 (MA,TC) *****</div> <div style="display: flex; justify-content: space-between; align-items: center;"> <div style="text-align: center;">  </div> <div style="text-align: center;">  </div> </div>
<p>5. Dans le cas où la temporisation sous menace est désactivée, sélectionner le point « Fonctions temps S1 Autres » et confirmer.</p>	<div style="border: 1px solid black; padding: 2px; margin-bottom: 5px;">Fonctions temps S1 + Autres </div> <div style="display: flex; justify-content: space-between; align-items: center;"> <div style="text-align: center;">  </div> <div style="text-align: center;">  </div> </div>
<p>6. Sélectionner le point « Autres Temp. menace » ou « Fonctions temps Temp. menace » et confirmer.</p>	<div style="border: 1px solid black; padding: 2px; margin-bottom: 5px;">Autres S1 🔫 Temp. menace </div> <div style="border: 1px solid black; padding: 2px; margin-bottom: 5px;">Fonctions temps S1 🔫 Temp. menace </div> <div style="display: flex; justify-content: space-between; align-items: center;"> <div style="text-align: center;">  </div> <div style="text-align: center;">  </div> </div>
<p>7. Introduire la temporisation sous menace (mm.ss) et confirmer. Remarque : Pour désactiver la temporisation, introduire « 00.00 ».</p>	<div style="border: 1px solid black; padding: 2px; margin-bottom: 5px;">Temp. menace 10:00 (mm:ss)</div> <div style="display: flex; justify-content: space-between; align-items: center;"> <div style="text-align: center;">  </div> <div style="text-align: center;">  </div> </div>
<p>Le réglage est mémorisé.</p> <p>Le boîtier d'introduction retourne au point de menu « Fonctions temps Temp. menace ». Il est maintenant possible de configurer d'autres fonctions de temps ou de retourner à l'écran standard.</p>	<div style="border: 1px solid black; padding: 2px; margin-bottom: 5px;"> Enregistré </div> <div style="border: 1px solid black; padding: 2px;">Fonctions temps S1 🔫 Temp. menace </div>

5.3.10 Définition / désactivation du créneau de confirmation

La fonction **Créneau de confirmation** permet d'empêcher l'ouverture automatique de la serrure correspondante (serrure de porte 1, dernière serrure en cas de blocage partiel ou serrure de compartiment interne) après expiration d'une temporisation d'ouverture.

Si le créneau de confirmation est activé (durée > 00.00), un code d'ouverture valide doit être introduit à nouveau après expiration de la temporisation d'ouverture à l'intérieur du créneau défini. Si aucun code d'ouverture valide n'est introduit pendant le créneau de confirmation, la procédure d'ouverture est automatiquement interrompue.





- Plage de réglage du créneau de confirmation [mm:ss] :
00:00 Créneau de confirmation désactivé
00:01 à 99:59 1 seconde à 99 minutes et 59 secondes
- À la livraison, le créneau de confirmation est désactivé (réglé sur « 00:00 »)
- Le créneau de confirmation peut être défini pour la serrure de porte 1, la dernière serrure de porte (seulement en cas de blocage partiel) ainsi que pour toutes les serrures de compartiments internes.

Autorisation : code maître, code de temps

Condition : statut système « Déverrouillé » (serrures de porte et verrou ouverts)

Afin de définir ou de désactiver le créneau de confirmation, procéder comme suit :

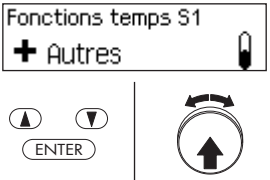
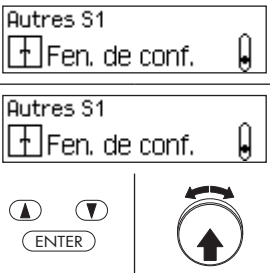
1. Réveiller l'affichage (au besoin) et appeler le menu.	<div style="border: 1px solid black; padding: 5px; text-align: center;">28.01.2013 13:36 Déverrouillé</div> <div style="display: flex; justify-content: space-around; margin-top: 10px;"> ENTER </div>
2. Sélectionner dans le menu le point « Fonctions temps » et confirmer.	<div style="border: 1px solid black; padding: 5px; text-align: center;">Menu ⌚ Fonctions temps</div> <div style="display: flex; justify-content: space-around; margin-top: 10px;"> ▲ ▼ </div> <div style="display: flex; justify-content: space-around; margin-top: 5px;"> ENTER </div>
3. Sélectionner le menu Fonctions de temps de la serrure désirée (p. ex. Fonctions de temps serrure 1) et confirmer.	<div style="border: 1px solid black; padding: 5px; text-align: center;">Fonctions temps 🔒 Serrure 1</div> <div style="display: flex; justify-content: space-around; margin-top: 10px;"> ENTER </div>
4. Introduire le code maître ou le code de temps de la serrure choisie et confirmer.	<div style="border: 1px solid black; padding: 5px; text-align: center;">Code Serrure 1 (MA,TC) -----</div> <div style="border: 1px solid black; padding: 5px; text-align: center; margin-top: 5px;">Code Serrure 1 (MA,TC) *****</div> <div style="display: flex; justify-content: space-around; margin-top: 10px;"> ⏪ ... ⏩ </div> <div style="display: flex; justify-content: space-around; margin-top: 5px;"> ENTER </div>

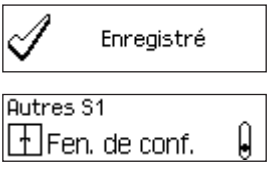
<p>5. Dans le cas où le créneau de confirmation est désactivé, sélectionner le point « Fonctions temps Autres » et confirmer.</p>	
<p>6. Sélectionner le point de menu « Autres Fen. de conf. » ou « Fonctions temps Fen. de conf. » et confirmer.</p>	
<p>7. Introduire la durée du créneau de confirmation (mm.ss) et confirmer. Remarque : pour désactiver le créneau de confirmation, introduire « 00.00 ».</p>	
<p>Le réglage est mémorisé.</p> <p>Le boîtier d'introduction retourne au point de menu « Fonctions temps Fen. de conf. ». Il est maintenant possible de configurer d'autres fonctions de temps ou de retourner à l'écran standard.</p>	

5.3.11 Définition / désactivation du blocage de retour

La fonction **Blocage de retour** permet de définir une durée pendant laquelle l'enceinte / le compartiment ne peut pas être ouvert/e après chaque fermeture. Si le blocage de retour est activé (durée > 0), la durée de blocage commence à courir dès que les serrures de porte sont fermées. L'enceinte forte ne peut être à nouveau ouverte avant l'expiration de la durée de blocage de retour.



- Plage de réglage du blocage de retour [mmm] :
000 Blocage de retour désactivé
001 à 240 1 minute à 240 minutes
- À la livraison, le blocage de retour est désactivé (réglé sur « 000 »)
- Le blocage de retour peut être défini pour la serrure de porte 1, la dernière serrure de porte (seulement en cas de blocage partiel) ainsi que pour toutes les serrures de compartiments internes.

Autorisation : code maître, code de temps

Condition : statut système « Déverrouillé » (serrures de porte et verrou ouverts)

Afin de définir ou de désactiver le blocage de retour, procéder comme suit :

<p>1. Réveiller l'affichage (au besoin) et appeler le menu.</p>	
<p>2. Sélectionner dans le menu le point « Fonctions temps » et confirmer.</p>	
<p>3. Sélectionner le menu Fonctions de temps de la serrure désirée (p. ex. Fonctions de temps serrure 1) et confirmer.</p>	
<p>4. Introduire le code maître ou le code de temps de la serrure choisie et confirmer.</p>	

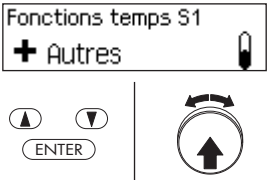
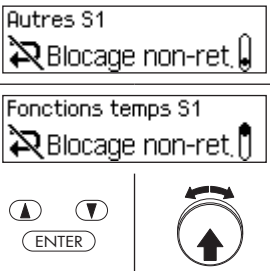
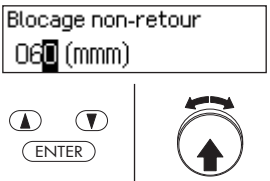
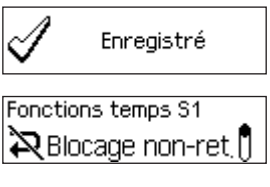
<p>5. Dans le cas où le blocage de retour est désactivé, sélectionner le point « Fonctions temps Autres » et confirmer.</p>	
<p>6. Sélectionner le point de menu « Autres Blocage non-ret. » ou « Fonctions temps Blocage non-ret. » et confirmer.</p>	
<p>7. Introduire la durée du blocage de retour (mmm) et confirmer. Remarque : Pour désactiver le blocage de retour, introduire « 000 ».</p>	
<p>Le blocage de retour défini est enregistré.</p> <p>Le boîtier d'introduction retourne au point de menu « Fonctions temps Blocage non-ret. ». Il est maintenant possible de configurer d'autres fonctions de temps ou de retourner à l'écran standard.</p>	

5.3.12 Changement d'heure été/hiver : définition, modification, suppression

La fonction **heure été/hiver** permet de fixer, modifier et supprimer le début et la fin de l'heure d'été.



- À la livraison, le changement d'heure été/hiver est activé et réglé sur la règle du fuseau horaire MESZ.
- Le changement d'heure été/hiver ne peut être défini que dans les paramètres de la serrure 1 et est valable pour l'ensemble du système.
- Falls der Modus "manuell" aktiv ist, le changement d'heure été/hiver doit être modifié chaque année pour être adapté aux dates correspondantes..
- Le changement d'heure été/hiver doit être saisi 1 h au moins avant son entrée en service.
- Il n'est plus possible de passer d'un changement automatique à un changement manuel d'heure été/hiver. L'annulation n'est possible qu'en réinitialisant le système de serrure.



Logiciel AS384 Management-Suite



En mode Extended du système de verrouillage, il est possible avec le logiciel AS384 Management-Suite de fixer le changement d'heure été/hiver par le biais des fuseaux horaires ou par des données fixes de date et d'heure pour le début et la fin de l'heure d'été.

Autorisation : code maître « MA1 », code de temps « TC1 »

Condition : statut système « Déverrouillé » (serrures de porte et verrou ouverts)

Pour définir modifier ou supprimer le changement d'heure été/hiver, procéder comme suit :

1. Réveiller l'affichage (au besoin) et appeler le menu.	<div style="border: 1px solid black; padding: 5px;"> <p>28.01.2013 13:36 Déverrouillé</p> <p style="text-align: center;">ENTER </p> </div>
2. Sélectionner dans le menu le point « Fonctions temps » et confirmer.	<div style="border: 1px solid black; padding: 5px;"> <p>Menu</p> <p> Fonctions temps </p> <p style="text-align: center;">▲ ▼ </p> <p style="text-align: center;">ENTER</p> </div>
3. Sélectionner le point « Fonctions temps Serrure 1 » et confirmer.	<div style="border: 1px solid black; padding: 5px;"> <p>Fonctions temps</p> <p> Serrure 1 </p> <p style="text-align: center;">ENTER </p> </div>









<p>4. Introduire le code maître ou le code de temps de la serrure 1 et confirmer.</p>	<div style="border: 1px solid black; padding: 5px; margin-bottom: 5px;">Code Serrure 1 (MA,TC) -----</div> <div style="border: 1px solid black; padding: 5px; margin-bottom: 5px;">Code Serrure 1 (MA,TC) *****</div> <div style="display: flex; justify-content: space-between; align-items: center;"> <div style="text-align: center;">  </div> <div style="text-align: center;">  </div> </div>
---	--

Définition du changement d'heure été/hiver : continuer **au point 5.**







Modification du changement d'heure été/hiver : continuer **au point 9.**

Suppression du changement d'heure été/hiver : continuer **au point 14.**

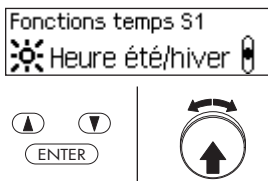
Fixation (activation) du changement d'heure été/hiver

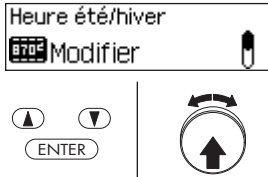
<p>5. Sélectionner le point « Fonctions temps S1 Autres » et confirmer.</p>	<div style="border: 1px solid black; padding: 5px; margin-bottom: 5px;">Fonctions temps S1 + Autres</div> <div style="display: flex; justify-content: space-between; align-items: center;"> <div style="text-align: center;">  </div> <div style="text-align: center;">  </div> </div>
<p>6. Sélectionner le point « Autres Heure été/hiver » et confirmer.</p>	<div style="border: 1px solid black; padding: 5px; margin-bottom: 5px;">Autres S1 ☀️ Heure été/hiver</div> <div style="display: flex; justify-content: space-between; align-items: center;"> <div style="text-align: center;">  </div> <div style="text-align: center;">  </div> </div>
<p>7. Fixer le jour de la semaine et l'heure du début de l'heure d'été et confirmer.</p>	<div style="border: 1px solid black; padding: 5px; margin-bottom: 5px;">Heure d'été à partir du 28.01.2013 02:00</div> <div style="display: flex; justify-content: space-between; align-items: center;"> <div style="text-align: center;">  </div> <div style="text-align: center;">  </div> </div>
<p>8. Fixer le jour de la semaine et l'heure du début de l'heure d'hiver et confirmer.</p>	<div style="border: 1px solid black; padding: 5px; margin-bottom: 5px;">Heure d'hiver à partir du 28.10.2013 03:00</div> <div style="display: flex; justify-content: space-between; align-items: center;"> <div style="text-align: center;">  </div> <div style="text-align: center;">  </div> </div>
<p>Les réglages sont mémorisés.</p> <p>Les données paramétrées pour le changement d'heure été/hiver sont affichées.</p>	<div style="border: 1px solid black; padding: 5px; margin-bottom: 5px;">  Enregistré </div> <div style="border: 1px solid black; padding: 5px;"> Heure d'été Début 28.01.13 02:00 Fin 28.10.13 03:00 </div>

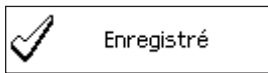
Modification du changement d'heure été/hiver

<p>9. Sélectionner le point « Fonctions temps S1 Heure été/hiver » et confirmer.</p>	
<p>10. Confirmer l'affichage des données paramétrées pour le changement d'heure été/hiver.</p>	
<p>11. Sélectionner le point « Modifier » et confirmer.</p>	
<p>12. Fixer le nouveau jour de la semaine et/ou la nouvelle heure du début de l'heure d'été et confirmer.</p>	
<p>13. Fixer le nouveau jour de la semaine et/ou la nouvelle heure du début de l'heure d'hiver et confirmer.</p>	
<p>Le changement d'heure été/hiver modifié est mémorisé.</p> <p>Les données paramétrées pour le changement d'heure été/hiver sont affichées.</p>	 

Suppression (désactivation) du changement d'heure été/hiver

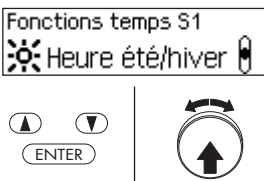
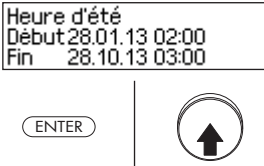
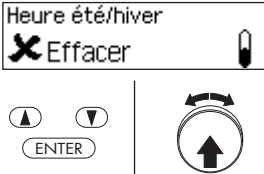
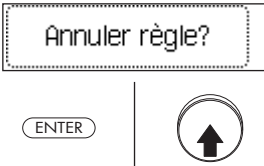
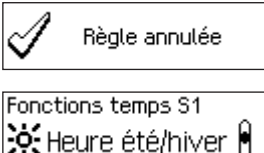
<p>14. Sélectionner le point « Fonctions temps S1 Heure été/hiver » et confirmer.</p>	
<p>15. Confirmer l'affichage des données paramétrées pour le changement d'heure été/hiver.</p>	
<p>16. Sélectionner le point « Effacer » et confirmer.</p>	
<p>17. Confirmer la suppression.</p>	
<p>Le changement d'heure été/hiver est supprimé ou désactivé. Le boîtier d'introduction retourne au point de menu « Fonctions temps S1 Heure été/hiver ».</p>	

5.4 Paramétrage

5.4.1 Remarques générales sur les paramétrages

Le menu « **Paramètres** » permet de définir différents réglages pour les serrures (p. ex. valeur blocage rapide, valeur temporisation à la fermeture, etc.) ainsi que pour le boîtier d'introduction (p. ex. langue d'affichage, volume sonore, etc.). Les tableaux suivants donnent un aperçu des fonctions et de l'emplacement pour leur paramétrage.

Paramètres serrures	Serrure de porte 1	Autres serrures de porte	Serrures de compartiments internes
Code nécessaire	MA1 ou TC1	MA... ou TC...	MA... ou TC...
Code menace	✓ * ****	---	---
Blocage rapide	✓ *	---	---
Temporisation à la fermeture	✓ *	---	---
Format date/heure	✓ *	---	---
Fin de temps de blocage	✓ *	---	---
Mode fermeture	✓	---	---
Fermeture distante	✓ *	---	---
Mode parallèle	✓ * ****	---	---
Double identification	✓ **	✓ **	✓ **
Durée maximale d'ouverture	✓ *	---	---

* Les réglages sont valables pour l'ensemble du système de condamnation

** Le réglage peut être défini individuellement pour chaque serrure

*** Le mode parallèle ne peut être activé ou désactivé que si tous les codes individuels sont réinitialisés aux valeurs standard.

**** **Important** : Le logiciel AS384 Management-Suite permet de modifier la structure du code de menace. Le code menace est activé par défaut et réglé sur le code d'ouverture +3.

Paramètres d'introduction	boîtier	Code nécessaire
Langue		aucun code nécessaire
Volume sonore		MA1 (code maître serrure 1)
Rétroéclairage		aucun code nécessaire
Contraste		aucun code nécessaire
Contenu réceptacle batterie		MA1 (code maître serrure 1)

5.4.2 Définition des réglages de base pour les serrures

5.4.2.1 Activation/désactivation du code menace

La fonction **Code menace** permet de définir si le système de condamnation doit reconnaître à l'ouverture un code menace (fonction activée) ou non (fonction désactivée).





- À la livraison, le Code menace est activé.
- La fonction Code menace ne peut être activé ou désactivé que pour la serrure 1, ce qui est alors valable pour l'ensemble du système.

Autorisation : code maître « MA1 »

Condition : statut système « Déverrouillé » (serrures de porte et verrou ouverts)

Pour activer ou désactiver la fonction Code menace, procéder comme suit :

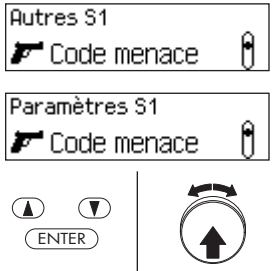
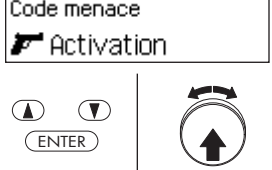
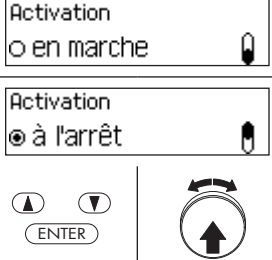
1. Réveiller l'affichage (au besoin) et appeler le menu.	<div style="border: 1px solid black; padding: 5px; margin-bottom: 5px;">28.01.2013 13:36 Déverrouillé</div> <div style="display: flex; justify-content: space-between; align-items: center;"> ENTER </div>
2. Sélectionner dans le menu le point « Paramètres » et confirmer.	<div style="border: 1px solid black; padding: 5px; margin-bottom: 5px;">Menu ← Paramètres →</div> <div style="display: flex; justify-content: space-between; align-items: center;"> ▲ ▼ </div> <div style="display: flex; justify-content: space-between; align-items: center; margin-top: 5px;"> ENTER </div>
3. Sélectionner le point « Paramètres Serrure 1 » et confirmer.	<div style="border: 1px solid black; padding: 5px; margin-bottom: 5px;">Paramètres 🔒 Serrure 1</div> <div style="display: flex; justify-content: space-between; align-items: center;"> ▲ ▼ </div> <div style="display: flex; justify-content: space-between; align-items: center; margin-top: 5px;"> ENTER </div>
4. Introduire le code maître de la serrure 1 et confirmer.	<div style="border: 1px solid black; padding: 5px; margin-bottom: 5px;">Code Serrure 1 (MA) -----</div> <div style="border: 1px solid black; padding: 5px; margin-bottom: 5px;">Code Serrure 1 (MA) *****</div> <div style="display: flex; justify-content: space-between; align-items: center;"> 0 ... 9 </div> <div style="display: flex; justify-content: space-between; align-items: center; margin-top: 5px;"> ENTER </div>
5. Dans le cas où la fonction code menace est désactivée, sélectionner le point « Paramètres S1 Autres » et confirmer.	<div style="border: 1px solid black; padding: 5px; margin-bottom: 5px;">Paramètres S1 + Autres</div> <div style="display: flex; justify-content: space-between; align-items: center;"> ▲ ▼ </div> <div style="display: flex; justify-content: space-between; align-items: center; margin-top: 5px;"> ENTER </div>

<p>6. Sélectionner le point « Autres S1 Code menace » ou « Paramètres S1 Code menace » et confirmer.</p>	
<p>7. Sélectionner le point « Code menace Activation » et confirmer.</p>	
<p>8. Sélectionner le réglage souhaité et confirmer.</p> <ul style="list-style-type: none"> - en marche : activation du code menace - à l'arrêt : désactivation du code menace 	
<p>Le réglage choisi est mémorisé.</p> <p>Le boîtier d'introduction retourne au point de menu « Activation code menace ».</p>	

5.4.2.2 Définition du temps de blocage rapide

La fonction **blocage rapide** permet de fixer la valeur par défaut du temps de blocage rapide qui est affichée dans le dialogue d'activation du blocage rapide (*voir chapitre 4.7 „Activation du blocage rapide“*). La valeur par défaut peut être modifiée par l'utilisateur dans le dialogue d'activation, la nouvelle valeur servant ensuite de valeur par défaut mémorisée pour le blocage rapide suivant.



- Plage de réglage blocage rapide [hhh:mm]
000:00 Blocage rapide désactivé
000:01 bis **144:00** 1 minute à 144 heures
- À la livraison, le blocage rapide est **désactivé**.
- La valeur du blocage rapide ne peut être défini que dans les paramétrages de la serrure 1 et est valable pour l'ensemble du système.

Autorisation : code maître « MA1 », code de temps « TC1 »

Condition : statut système « Déverrouillé » (serrures de porte et verrou ouverts)
 statut système « Condamné » (serrures de porte et verrou fermés)

Pour définir ou de modifier la durée du blocage rapide, procéder comme suit :

1.	Réveiller l'affichage (au besoin) et appeler le menu.	
2.	Sélectionner dans le menu le point « Paramètres » et confirmer.	
3.	Sélectionner le point « Paramètres Serrure 1 » et confirmer.	
4.	Introduire le code maître ou le code de temps de la serrure 1 et confirmer.	

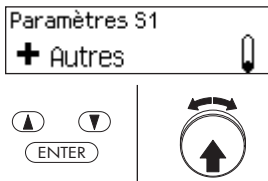
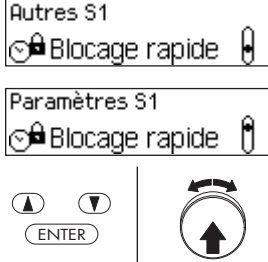
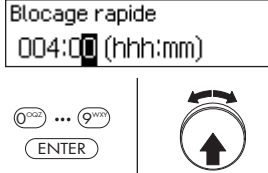
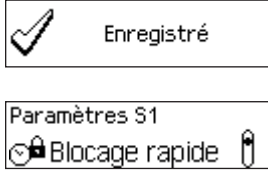
<p>5. Dans le cas où la fonction code menace est désactivée, sélectionner le point « Paramètres S1 Autres » et confirmer.</p>	
<p>6. Sélectionner le point « Autres S1 Blocage rapide » ou « Paramètres S1 Blocage rapide » et confirmer.</p>	
<p>7. Régler le temps de blocage rapide à la valeur voulue et confirmer.</p>	
<p>Le réglage est mémorisé.</p> <p>Le boîtier d'introduction retourne au point de menu « Paramètres S1 blocage rapide ». Il est maintenant possible de configurer d'autres paramètres ou de retourner à l'écran standard.</p>	

5.4.2.3 Définition de la temporisation à la fermeture

La fonction Temporisation à la fermeture permet de fixer la valeur par défaut du temps temporisation à la fermeture qui est affichée dans le dialogue d'activation de celle-ci (voir chapitre 4.8 „Activation de la temporisation à la fermeture”). La valeur par défaut peut être modifiée par l'utilisateur dans le dialogue d'activation, la nouvelle valeur servant ensuite de valeur par défaut mémorisée pour la temporisation à la fermeture suivante.





- Plage de réglage de la temporisation à la fermeture [mmm] :
000 Temporisation à la fermeture désactivée
000 à 240 1 minute à 240 minutes
- À la livraison, **la temporisation à la fermeture est désactivée (0 minute)**.
- La temporisation à la fermeture ne peut être définie que dans les paramètres de la serrure 1 et est valable pour l'ensemble du système.

Autorisation : code maître « MA1 », code de temps « TC1 »

Condition : statut système « Déverrouillé » (serrures de porte et verrou ouverts)
 statut système « Condamné » (serrures de porte et verrou fermés)

Afin de définir la temporisation à la fermeture, procéder comme suit :

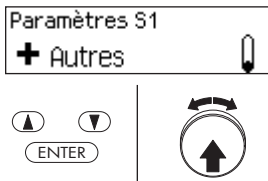
<p>1. Réveiller l'affichage (au besoin) et appeler le menu.</p>	
<p>2. Sélectionner dans le menu le point « Paramètres » et confirmer.</p>	
<p>3. Sélectionner le point « Paramètres Serrure 1 » et confirmer.</p>	
<p>4. Introduire le code maître ou le code de temps de la serrure 1 et confirmer.</p>	

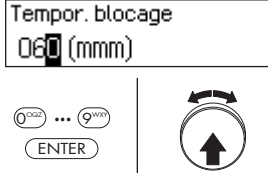
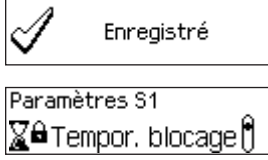
<p>5. Dans le cas où la fonction temporisation à la fermeture est désactivée, sélectionner le point « Paramètres S1 Autres » et confirmer.</p>	
<p>6. Sélectionner le point « Autres S1 temp. à la fermeture » ou « Paramètres S1 temp. à la fermeture » et confirmer.</p>	
<p>7. Régler le temps de temporisation à la fermeture à la valeur voulue et confirmer.</p>	
<p>Le réglage est mémorisé.</p> <p>Le boîtier d'introduction retourne au point de menu « Paramétrage temp. à la fermeture ». Il est maintenant possible de configurer d'autres paramètres ou de retourner à l'écran standard.</p>	

5.4.2.4 Définition du format de la date et de l'heure

La fonction Format date/heure permet de définir le format pour l'affichage de la date et de l'heure.



- Les formats de date/heure suivants sont disponibles :
 - « dd.mm.yyyy 24 h » : date (jour/mois/année), heure (24 heures)
 - « dd.mm.yyyy 12 h » : date (jour/mois/année), heure (12 heures)
 - « mm/dd/yyyy 24 h » : date (mois/jour/année), heure (24 heures)
 - « mm/dd/yyyy 12 h » : date (mois/jour/année), heure (12 heures)
- À la livraison, le **format de date/heure est « dd.mm.yyyy 24 h »**.
- Le format de date/heure ne peut être défini que dans les paramètres de la serrure 1 et est valable pour l'ensemble du système.

Autorisation : code maître « MA1 », code de temps « TC1 »

Condition : statut système « Déverrouillé » (serrures de porte et verrou ouverts)

La définition du format de la date et de l'heure s'effectue de la manière suivante :

<p>1. Réveiller l'affichage (au besoin) et appeler le menu.</p>	
<p>2. Sélectionner dans le menu le point « Paramètres » et confirmer.</p>	
<p>3. Sélectionner le point « Paramètres Serrure 1 » et confirmer.</p>	
<p>4. Introduire le code maître ou le code de temps de la serrure 1 et confirmer.</p>	
<p>5. Sélectionner le point « Paramétrage form. date/heure » et confirmer.</p>	

<p>6. Sélectionner le format souhaité et confirmer.</p>	<div style="border: 1px solid black; padding: 2px; margin-bottom: 2px;"> Format date/heure <input checked="" type="radio"/> jj.mm.aaaa 24h </div> <div style="border: 1px solid black; padding: 2px; margin-bottom: 2px;"> Format date/heure <input type="radio"/> jj.mm.aaaa 12h </div> <div style="border: 1px solid black; padding: 2px; margin-bottom: 2px;"> Format date/heure <input type="radio"/> mm.jj.aaaa 24h </div> <div style="border: 1px solid black; padding: 2px; margin-bottom: 2px;"> Format date/heure <input type="radio"/> mm.jj.aaaa 12h </div> <div style="display: flex; justify-content: space-between; align-items: center;"> <div style="text-align: center;"> <input type="button" value="▲"/> <input type="button" value="▼"/> <input type="button" value="ENTER"/> </div> <div style="text-align: center;">  </div> </div>
<p>Le réglage est mémorisé.</p> <p>Le boîtier d'introduction retourne au point de menu « Paramétrage form. date/heure ». Il est maintenant possible de configurer d'autres paramètres ou de retourner à l'écran standard.</p>	<div style="border: 1px solid black; padding: 2px; margin-bottom: 2px;"> <input checked="" type="checkbox"/> Enregistré </div> <div style="border: 1px solid black; padding: 2px;"> Paramètres S1 $\frac{12}{24}$ Format date/heure </div>

5.4.2.5 Définition du mode de fermeture

La fonction Mode de fermeture permet de déterminer si les serrures doivent être automatiquement fermées après la fermeture du verrou ou si la procédure de fermeture doit être confirmée au moyen de la touche **<Enter>** ou d'une pression sur le bouton rotatif.



- À la livraison, **le mode de fermeture est réglé sur « automatique »**.
- Il est raisonnable de laisser le mode de fermeture sur « automatique », à moins que des raisons techniques liées à l'installation ne requièrent impérativement de le modifier.
- Le mode de fermeture ne peut être défini que dans les paramètres de la serrure 1 et est valable pour l'ensemble du système.

Autorisation : code maître « MA1 »

Condition : statut système « Déverrouillé » (serrures de porte et verrou ouverts)

Pour définir le mode de fermeture, procéder comme suit :

<p>1. Réveiller l'affichage (au besoin) et appeler le menu.</p>	
<p>2. Sélectionner dans le menu le point « Paramètres » et confirmer.</p>	
<p>3. Sélectionner le point « Paramètres Serrure 1 » et confirmer.</p>	
<p>4. Introduire le code maître de la serrure 1 et confirmer.</p>	
<p>5. Sélectionner le point « Paramètres S1 Mode fermeture » et confirmer.</p>	

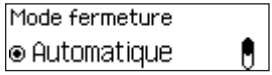
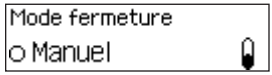
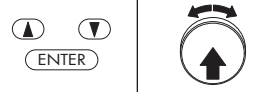
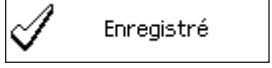
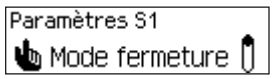
<p>6. Sélectionner le réglage souhaité et confirmer.</p> <ul style="list-style-type: none"> - Automatique: Les serrures sont fermées automatiquement après la fermeture du verrou de la porte. - Manuel : Après la fermeture du verrou de la porte, la touche <ENTER> doit être pressée avant que les serrures ne ferment. 	  
<p>Le mode de fermeture choisi est mémorisé.</p> <p>Le boîtier d'introduction retourne au point de menu « Paramètres S1 Mode fermeture ». Il est maintenant possible de configurer d'autres paramètres ou de retourner à l'écran standard.</p>	 

5.4.2.6 Activation/désactivation de l'affichage de la fin du blocage

La fonction Fin de blocage permet de définir si l'affichage de statut du boîtier d'introduction doit, lorsqu'une période de blocage est active, indiquer la date et l'heure de la fin du blocage (fonction activée) ou la date et l'heure actuelles (fonction désactivée).



- À la livraison, la fonction fin de blocage est activée
- La fonction Fin de blocage ne peut être définie que dans les paramètres de la serrure 1 et est valable pour l'ensemble du système.
- L'heure peut être rappelée à tout moment avec <CLR>.

Autorisation : code maître « MA1 »

Condition : statut système « Déverrouillé » (serrures de porte et verrou ouverts)

Pour activer ou de désactiver la fonction fin de blocage, procéder comme suit :

<p>1. Réveiller l'affichage (au besoin) et appeler le menu.</p>	
<p>2. Sélectionner dans le menu le point « Paramètres » et confirmer.</p>	
<p>3. Sélectionner le point « Paramètres Serrure 1 » et confirmer.</p>	
<p>4. Introduire le code maître de la serrure 1 et confirmer.</p>	

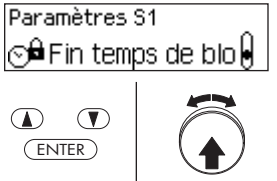
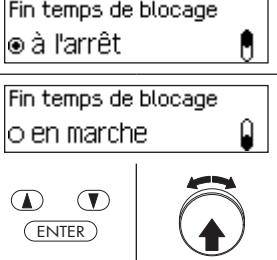
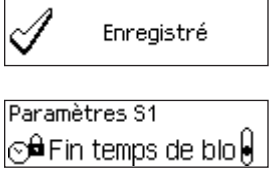
<p>5. Sélectionner le point « Paramètres S1 Fin temps de bloc » et confirmer.</p>	
<p>6. Sélectionner le réglage souhaité et confirmer.</p> <ul style="list-style-type: none"> – en marche : activation de la fonction fin de blocage – à l'arrêt : désactivation de la fonction fin de blocage 	
<p>Le réglage choisi est mémorisé.</p> <p>Le boîtier d'introduction retourne au point de menu « Paramètres S1 Fin temps de bloc ». Il est maintenant possible de configurer d'autres paramètres ou de retourner à l'écran standard.</p>	

5.4.2.7 Activation / désactivation de la fonction fermeture distante

La fonction **Fermeture distante** permet de déterminer si une fermeture à distance peut être déclenchée (fonction activée) ou non (fonction désactivée) par l'intermédiaire d'un contact de fermeture distant relié à l'entrée correspondante de la I/O-Box (entrée 1 en standard).



- À la livraison, la fonction fermeture distante est désactivée
- Si le système ne comprend pas de I/O-Box ou IP-Box, cette fonction n'a pas d'effet.
- La fonction Fermeture distante ne peut être définie que dans les paramètres de la serrure 1 et est valable pour l'ensemble du système.
- Par défaut, la fonction de verrouillage à distance est équipée d'une surveillance contre les sabotages. Elle ne peut être modifiée qu'avec le logiciel de programmation AS384.
- Le circuit de résistance pour la surveillance contre les sabotages, par exemple, lors du raccordement d'une installation d'alarme, est décrit dans les instructions de montage.



Logiciel AS384 Management-Suite

En mode Extended du système de verrouillage, il est possible avec le logiciel AS384 Management-Suite d'affecter à la fonction fermeture distante une autre entrée que l'entrée 1.

Autorisation : code maître « MA1 »

Condition : statut système « Déverrouillé » (serrures de porte et verrou ouverts)

Pour activer ou de désactiver la fonction fermeture distante, procéder comme suit :

1.	Réveiller l'affichage (au besoin) et appeler le menu.	
2.	Sélectionner dans le menu le point « Paramètres » et confirmer.	
3.	Sélectionner le point « Paramètres Serrure 1 » et confirmer.	
4.	Introduire le code maître de la serrure 1 et confirmer.	

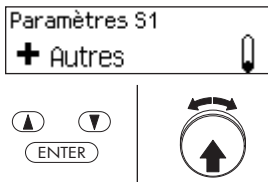
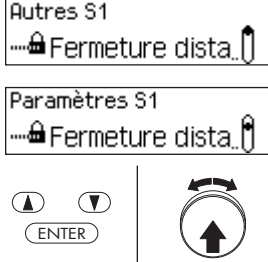
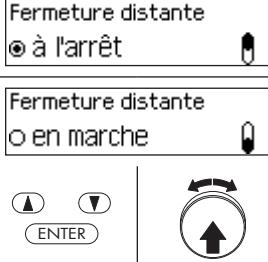
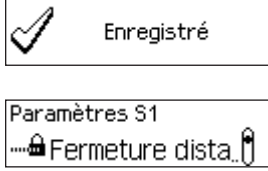
<p>5. Dans le cas où la fonction fermeture distante est désactivée, sélectionner le point « Paramètres S1 Autres » et confirmer.</p>	
<p>6. Sélectionner le point « Autres S1 Fermeture distante » ou « Paramètres S1 Fermeture distante » et confirmer.</p>	
<p>7. Sélectionner le réglage souhaité et confirmer.</p> <ul style="list-style-type: none"> - en marche : activation de la fonction fermeture distante - à l'arrêt : désactivation de la fonction fermeture distante 	
<p>Le réglage choisi est mémorisé.</p> <p>Le boîtier d'introduction retourne au point de menu « Paramètres S1 fermeture distante ». Il est maintenant possible de configurer d'autres paramètres ou de retourner à l'écran standard.</p>	

5.4.2.8 Activation / désactivation du mode parallèle

La fonction **Mode parallèle** permet de définir si les serrures de porte doivent fonctionner en mode parallèle (fonction activée) ou non (fonction désactivée).





- À la livraison, le mode parallèle est désactivé.
- Le mode parallèle ne peut être activé et désactivé que si les serrures sont réinitialisées aux valeurs standard. Dans le cas contraire, l'activation ou la désactivation entraîne un message d'erreur.
- Le mode parallèle n'est valable que pour les serrures de porte. Les serrures de compartiments internes ne peuvent pas être utilisées en mode parallèle.
- Si le mode parallèle est activé, les codes d'ouverture sont les mêmes pour toutes les serrures de porte. Cela signifie qu'en cas de modification du code, le code d'ouverture est modifié de façon identique pour toutes les serrures.
Si, en mode parallèle, la serrure de porte 1 est ouverte avec le code d'ouverture COap, il est possible d'utiliser pour la deuxième serrure n'importe quel code valide à l'exception de COap. Pour l'ouverture de serrures supplémentaires éventuelles, tous les codes valides peuvent être utilisés à l'exception de ceux utilisés auparavant.
- Le mode parallèle ne peut être activé ou désactivé que dans les paramètres de la serrure 1 et est valable pour l'ensemble du système.

Autorisation : Code usine COa1 « 10203040 » (ou « 0010203040 » en mode ID+PIN)

Condition : statut système « Déverrouillé » (serrures de porte et verrou ouverts) et système réinitialisé aux valeurs standard et adressé.

Pour activer ou de désactiver le mode parallèle, procéder comme suit :

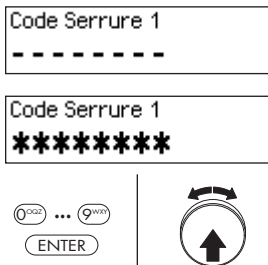
1.	Réveiller l'affichage (au besoin) et appeler le menu.	<div style="border: 1px solid black; padding: 5px; width: fit-content;"> 28.01.2013 13:36 Déverrouillé </div> <div style="display: flex; justify-content: space-around; margin-top: 5px;"> ENTER </div>
2.	Sélectionner dans le menu le point « Paramètres » et confirmer.	<div style="border: 1px solid black; padding: 5px; width: fit-content;"> Menu Paramètres </div> <div style="display: flex; justify-content: space-around; margin-top: 5px;"> ENTER </div>
3.	Sélectionner le point « Paramètres Serrure 1 » et confirmer.	<div style="border: 1px solid black; padding: 5px; width: fit-content;"> Paramètres Serrure 1 </div> <div style="display: flex; justify-content: space-around; margin-top: 5px;"> ENTER </div>

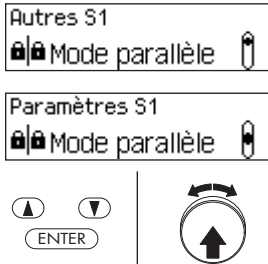
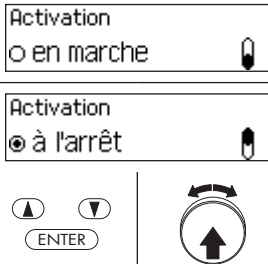
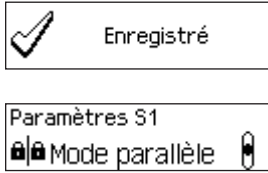
<p>4. Introduire le code maître de la serrure 1 et confirmer.</p>	
<p>5. Dans le cas où la fonction mode parallèle est désactivée, sélectionner le point « Paramètres S1 Autres » et confirmer.</p>	
<p>6. Sélectionner le point « Autres S1 Mode parallèle » ou « Paramètres S1 Mode parallèle » et confirmer.</p>	
<p>7. Sélectionner le réglage souhaité et confirmer.</p> <ul style="list-style-type: none"> – en marche : activation du mode parallèle – à l'arrêt : désactivation du mode parallèle 	
<p>Le réglage choisi est mémorisé.</p> <p>Le boîtier d'introduction retourne au point de menu « Paramètres S1 mode parallèle ». Il est maintenant possible de configurer d'autres paramètres ou de retourner à l'écran standard.</p>	

5.4.2.9 Activation / désactivation de la double identification

La fonction Double identification permet de déterminer si l'ouverture d'une serrure nécessite l'introduction de deux codes valides (fonction activée) ou si un seul code valide suffit (fonction désactivée).



- À la livraison, la double identification est désactivée.
- La double identification doit être définie individuellement pour chaque serrure. Pour que la double identification puisse être activée dans le menu, les deux codes d'ouverture doivent déjà avoir été créés pour la serrure concernée.

Autorisation : Code maître

Condition : statut système « Déverrouillé » (serrures de porte et verrou ouverts)

Pour activer ou de désactiver la double identification, procéder comme suit :

<p>1. Réveiller l'affichage (au besoin) et appeler le menu.</p>	
<p>2. Sélectionner dans le menu le point « Paramètres » et confirmer.</p>	
<p>3. Sélectionner le point de menu Paramétrage pour la serrure souhaitée et confirmer.</p>	
<p>4. Introduire le code maître de la serrure choisie et confirmer.</p>	
<p>5. Dans le cas où la fonction double identification est désactivée, sélectionner le point « Paramètres S1 Autres » et confirmer.</p>	

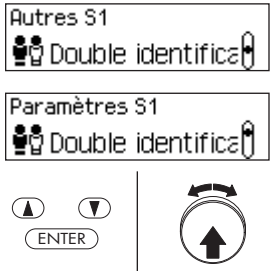
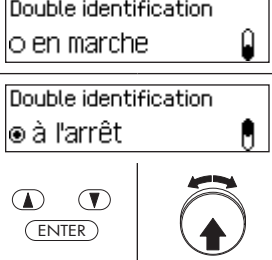
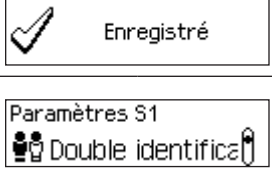
<p>6. Sélectionner le point « Autres S1 Double identification » ou « Paramètres S1 Double identification » et confirmer.</p>	
<p>7. Sélectionner le réglage souhaité et confirmer.</p> <ul style="list-style-type: none"> - en marche : activation de la double identification - à l'arrêt : désactivation de la double identification 	
<p>Le réglage choisi est mémorisé.</p> <p>Le boîtier d'introduction retourne au point de menu « Paramètres S1 double identification ». Il est maintenant possible de configurer d'autres paramètres ou de retourner à l'écran standard.</p>	

5.4.2.10 Définition de la durée maximale d'ouverture

La fonction durée maximale d'ouverture permet de définir le temps maximum pendant lequel la porte peut rester ouverte avant qu'une fermeture forcée ne soit déclenchée. Dès que la durée maximale d'ouverture est écoulée, si les serrures de porte sont ouvertes, un signal sonore intermittent retentit jusqu'à ce que le système soit condamné (verrou fermé).



- Plage de réglage de la durée maximale d'ouverture [mm:ss] :
00:00 durée maximale d'ouverture désactivée
00:01 à 99:59 1 seconde à 99 minutes et 59 secondes
- À la livraison, la durée maximale d'ouverture est désactivée (réglée sur « 00:00 »)
- la durée maximale d'ouverture ne peut être définie que dans les paramétrages de la serrure 1 et est valable pour l'ensemble du système.
- La valeur réglée est reprise à l'ouverture suivante seulement.
- La durée maximale d'ouverture n'est pas valable pour les serrures de compartiments internes.

Autorisation : code maître « MA1 », code de temps « TC1 »

Condition : statut système « Déverrouillé » (serrures de porte et verrou ouverts)

Pour définir la durée maximale d'ouverture, procéder comme suit :

1. Réveiller l'affichage (au besoin) et appeler le menu.	<div style="border: 1px solid black; padding: 5px; text-align: center;"> 28.01.2013 13:36 Déverrouillé </div> <div style="display: flex; justify-content: space-around; margin-top: 5px;"> ENTER </div>
2. Sélectionner dans le menu le point « Paramètres » et confirmer.	<div style="border: 1px solid black; padding: 5px; text-align: center;"> Menu ← Paramètres → </div> <div style="display: flex; justify-content: space-around; margin-top: 5px;"> ENTER </div>
3. Sélectionner le point « Paramètres Serrure 1 » et confirmer.	<div style="border: 1px solid black; padding: 5px; text-align: center;"> Paramètres 🔒 Serrure 1 </div> <div style="display: flex; justify-content: space-around; margin-top: 5px;"> ENTER </div>
4. Introduire le code maître de la serrure 1 et confirmer.	<div style="border: 1px solid black; padding: 5px; text-align: center;"> Code Serrure 1 (MA,TC) ----- </div> <div style="border: 1px solid black; padding: 5px; text-align: center; margin-top: 5px;"> Code Serrure 1 (MA,TC) ***** </div> <div style="display: flex; justify-content: space-around; margin-top: 5px;"> ENTER </div>

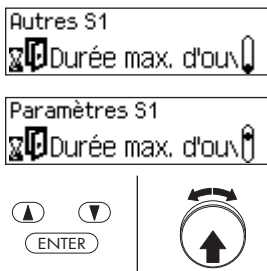
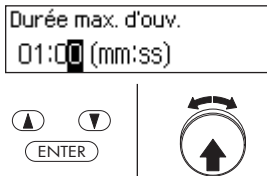
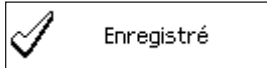
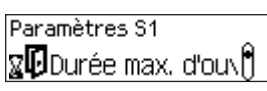
<p>5. Dans le cas où la fonction durée maximale d'ouverture est désactivée, sélectionner le point « Paramètres S1 Autres » et confirmer.</p>	
<p>6. Sélectionner le point « Autres S1 Durée max. d'ouv. » ou « Paramètres S1 Durée max. d'ouv. » et confirmer.</p>	
<p>7. Introduire la durée maximale d'ouverture souhaitée (format : mm.ss) et confirmer. Remarque : pour désactiver la durée maximale d'ouverture, introduire « 00.00 ».</p>	
<p>Le réglage est mémorisé.</p>	
<p>Le boîtier d'introduction retourne au point de menu « Paramètres S1 Durée max. d'ouv. ». Il est maintenant possible de configurer d'autres paramètres ou de retourner à l'écran standard.</p>	

5.4.3 Définition des réglages de base pour le boîtier d'introduction

5.4.3.1 Définition de la langue, de l'éclairage et du contraste de l'affichage



La langue, l'éclairage et le contraste de l'affichage peuvent être à tout moment modifiés par l'intermédiaire des points de menu correspondants, aussi bien dans le menu Déverrouillé que dans le menu Condamné. Pour cela, aucun code ne doit être introduit.

Autorisation : aucun code nécessaire

Condition : statut système « Déverrouillé » (serrures de porte et verrou ouverts)

Pour définir la langue, l'éclairage ou le contraste de l'affichage, procéder comme suit :

1. Réveiller l'affichage (au besoin) et appeler le menu.	
2. Sélectionner dans le menu le point « Paramètres » et confirmer.	
3. Sélectionner le point « Paramètres boîtier d'introd. » et confirmer.	

Modification de la langue d'affichage : continuer au **point 4.**

Modification de l'éclairage de l'affichage : continuer au **point 6.**

Modification du contraste de l'affichage : continuer au **point 8.**

Modification de la langue d'affichage

4. Sélectionner le point « Boîtier d'introd. Langue » et confirmer.	
5. Sélectionner la langue souhaitée et confirmer.	

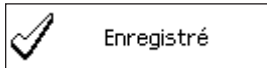
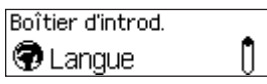
<p>Le réglage est mémorisé.</p>	
<p>Le boîtier d'introduction retourne au point de menu « Boîtier d'introduction Langue ». Il est maintenant possible de configurer d'autres paramètres ou de retourner à l'écran standard.</p>	

Modification de l'éclairage de l'affichage

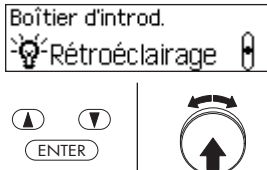
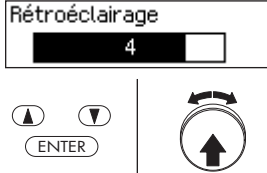
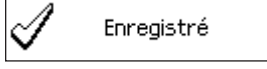
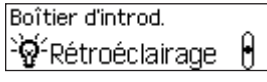
<p>6. Sélectionner le point « Paramètres boîtier d'introd. Rétroéclairage » et confirmer.</p>	
<p>7. Régler l'éclairage à la puissance voulue et confirmer (plage de réglage : 0 (éteint), 1...5).</p>	
<p>Le réglage est mémorisé.</p>	
<p>Le boîtier d'introduction retourne au point de menu « Paramètres boîtier d'introd. Rétroéclairage ». Il est maintenant possible de configurer d'autres paramètres ou de retourner à l'écran standard.</p>	

Modification du contraste de l'affichage

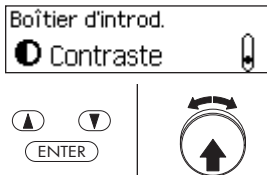
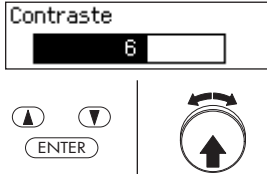
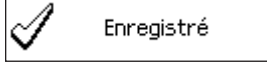
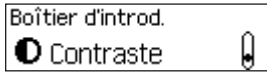
<p>8. Sélectionner le point « Paramètres boîtier d'introd. Contraste » et confirmer.</p>	
<p>9. Régler le contraste à la valeur voulue et confirmer (plage de réglage : 1...10).</p>	
<p>Le réglage est mémorisé.</p>	
<p>Le boîtier d'introduction retourne au point de menu « Paramètres boîtier d'introd. Contraste ». Il est maintenant possible de configurer d'autres paramètres ou de retourner à l'écran standard.</p>	

5.4.3.2 Réglage du volume du signal sonore



Le volume sonore du signal sonore n'est accessible que depuis le menu de paramétrage du boîtier d'introduction.

Autorisation : code maître « MA1 »

Condition : statut système « Déverrouillé » (serrures de porte et verrou ouverts)

Pour définir le volume du signal sonore, procéder comme suit :

<p>1. Réveiller l'affichage (au besoin) et appeler le menu.</p>	
<p>2. Sélectionner dans le menu le point « Paramètres » et confirmer.</p>	
<p>3. Sélectionner le point « Paramètres boîtier d'introd. » et confirmer.</p>	
<p>4. Sélectionner le point « Paramètres boîtier d'introd. Volume » et confirmer.</p>	
<p>5. Introduire le code maître de la serrure 1 et confirmer.</p>	
<p>6. Régler le volume sonore à la puissance voulue et confirmer (plage de réglage : 0 (éteint), 1...5).</p>	
<p>Le réglage est mémorisé.</p> <p>Le boîtier d'introduction retourne au point de menu « Paramètres boîtier d'introd. Volume ». Il est maintenant possible de configurer d'autres paramètres ou de retourner à l'écran standard.</p>	

5.4.3.3 Contenu du compartiment à piles

Par principe, la commande du système de condamnation reconnaît si celui-ci est connecté à une source de tension externe (possible uniquement avec l'option I/O-Box), si le compartiment à piles est vide et si c'est un jeu de piles ou un bloc batteries qui se trouve dans le compartiment. S'il devait arriver, pour une raison quelconque, que le contenu du compartiment à piles ne soit pas reconnu correctement (voir tableau suivant), il est possible de modifier le type d'alimentation avec le paramètre « Alimentation ». Observer impérativement à ce sujet les remarques suivantes.

Affichage	Type d'alimentation
<div style="border: 1px solid black; padding: 2px;"> Contenu comp. piles ● Pile </div>	Le compartiment à piles contient des piles . Si le système de condamnation est connecté à une source de tension externe, les piles ne servent que de réserve en cas de coupure de courant. Il n'y a pas de courant de charge.
<div style="border: 1px solid black; padding: 2px;"> Contenu comp. piles ● Accumulateur </div>	Le compartiment à piles contient un bloc batteries . Si le système de condamnation est connecté à une source de tension externe, les batteries ne servent que de réserve en cas de coupure de courant. En fonctionnement, le bloc batteries est chargé en permanence. Le symbole * sur l'affichage indique le chargement.
<div style="border: 1px solid black; padding: 2px;"> Contenu comp. piles ● Vide </div>	Le compartiment à piles est vide .



Risque d'explosion

Les piles alcalines et au lithium ne doivent en aucun cas être rechargées car elles risqueraient d'exploser et de blesser des personnes ou d'endommager du matériel.



C'est pourquoi il ne faut **jamais placer l'alimentation sur « Batterie » lorsque le compartiment à piles contient des piles alcalines ou au lithium** et si le système est connecté à une source de tension externe. En effet, en cas de paramétrage « Batteries », un courant de charge alimente le compartiment à piles durant le fonctionnement.

Autorisation : code maître « MA1 »

Condition : statut système « Déverrouillé » (serrures de porte et verrou ouverts)

Pour corriger le contenu du compartiment à piles, procéder comme suit :

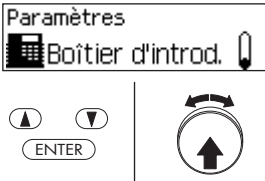
1. Réveiller l'affichage (au besoin) et appeler le menu.	<div style="border: 1px solid black; padding: 5px; width: fit-content; margin: 0 auto;"> 28.01.2013 13:36 Déverrouillé </div> <div style="display: flex; justify-content: space-around; margin-top: 10px;"> ENTER </div>
2. Sélectionner dans le menu le point « Paramètres » et confirmer.	<div style="border: 1px solid black; padding: 5px; width: fit-content; margin: 0 auto;"> Menu ● Paramètres </div> <div style="display: flex; justify-content: space-around; margin-top: 10px;"> <div style="text-align: center;"> ▲ ▼ ENTER </div> </div>

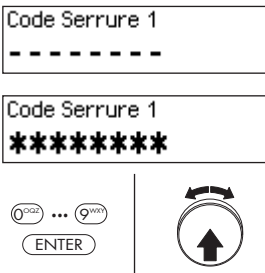
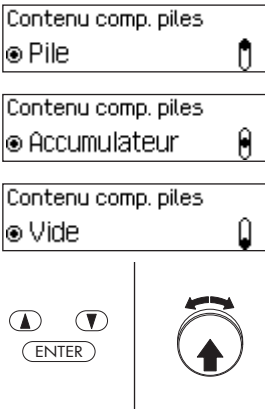
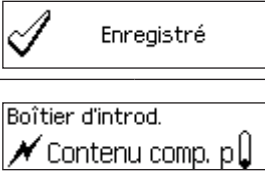
<p>3. Sélectionner le point « Paramètres boîtier d'introd. » et confirmer.</p>	
<p>4. Sélectionner le point « Paramètres boîtier d'introd. Contenu comp. piles » et confirmer.</p>	
<p>5. Introduire le code maître de la serrure 1 et confirmer.</p>	
<p>Le compartiment à piles contient des piles</p> <p>Le compartiment à piles contient un bloc batteries</p> <p>Le compartiment à piles est vide</p> <p>6. Paramétrer le compartiment à piles en fonction des conditions réelles sur place et confirmer. Remarque : Observer impérativement les indications du début de ce chapitre.</p>	
<p>Le réglage est mémorisé.</p> <p>Le boîtier d'introduction retourne au point de menu « Paramètres boîtier d'introd. Contenu comp. piles ». Il est maintenant possible de configurer d'autres paramètres ou de retourner à l'écran standard.</p>	

6 Lecture des informations système

6.1 Lecture des informations système par le menu Info

6.1.1 Appel du menu Info

Le menu Info permet d'obtenir des informations sur les paramètres du système, des serrures, du boîtier d'introduction, de la I/O-Box (option) et de la IP-Box (option). Un aperçu sur le menu Info est fourni au *chapitre 9.1.2*.

Autorisation : aucun code nécessaire

Pour appeler le menu Info, procéder comme suit :

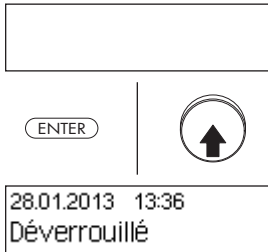
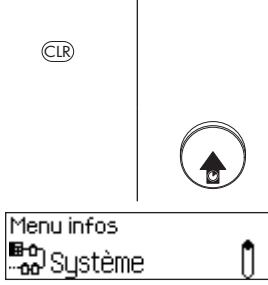
<p>1. Réveiller l'affichage.</p>	
<p>2. Boîtier d'introduction à clavier Presser la touche <CLR> et la maintenir pressée. À l'apparition du menu Info, relâcher la touche.</p> <p>Boîtier d'introduction à bouton rotatif Presser le bouton et le maintenir pressé. À l'apparition du menu Info, relâcher le bouton.</p> <p>Le premier point du menu Info (« Système ») apparaît.</p>	

6.1.2 Lecture des paramètres système

Autorisation : aucun code nécessaire

Pour lire les informations du système, procéder comme suit :

1. Réveiller l'affichage (au besoin) et appeler le menu Info (voir chapitre 6.1.1 „Appel du menu Info“)

2. Sélectionner le point « **Système** » et confirmer.

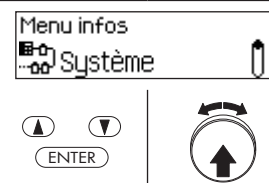

Les paramètres système suivants peuvent être lus maintenant en utilisant les touches flèches ou en tournant le bouton rotatif.

- Format de code défini (« PIN » ou « ID+PIN »)
- Statut mode parallèle (“Oui” ou “Non”)
- Alimentation du système (« Pile », « Accumulateur » ou « Externe »)
- Localisation de la source de tension (« I/O-Box » ou « IP-Box » en cas d'alimentation externe, « Boîtier d'introduction » en cas de fonctionnement sur piles)
- Tension de bus actuelle

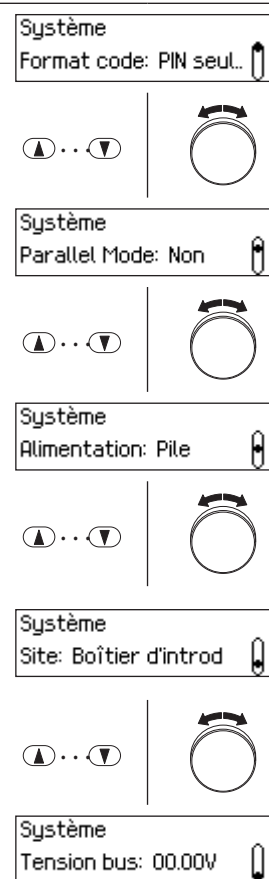

6.1.3 Lecture des informations d'une serrure

Autorisation : aucun code nécessaire

Pour lire les informations d'une serrure, procéder comme suit :

1. Réveiller l'affichage (au besoin) et appeler le menu Info (voir chapitre 6.1.1 „Appel du menu Info“)

2. Sélectionner la serrure dont les paramètres doivent être consultés et confirmer la sélection.

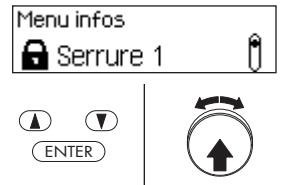

Les paramètres suivants de la serrure sélectionnée peuvent maintenant être lus en utilisant les touches flèches ou en tournant le bouton rotatif.

- État actuel du compteur d'ouvertures

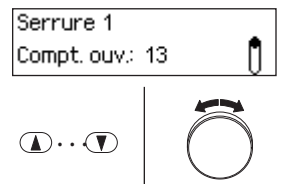

- Numéro de série de la serrure

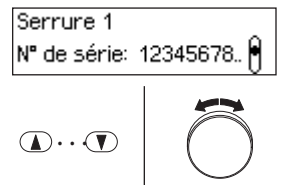

- Version de firmware de la serrure

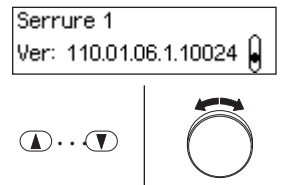

- Version de bootloader de la serrure

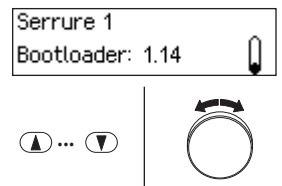

- Classe de la serrure selon EN 1300 / VdS 2396

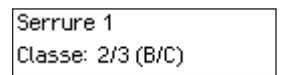

6.1.4 Lecture des informations du boîtier d'introduction

Autorisation : aucun code nécessaire

Afin de lire les informations du boîtier d'introduction, procéder comme suit :

1. Réveiller l'affichage (au besoin) et appeler le menu Info (voir chapitre 6.1.1 „Appel du menu Info“)

2. Sélectionner le point « Boîtier d'introduction » et confirmer.

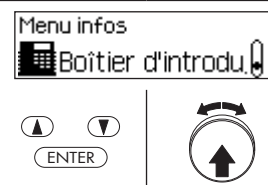

Les paramètres suivants du boîtier d'introduction peuvent maintenant être lus en utilisant les touches flèches ou en tournant le bouton rotatif.

- Numéro de série du boîtier d'introduction
- Version de firmware du boîtier d'introduction
- Version de bootloader du boîtier d'introduction
- Contenu compartiment piles (« Cont. compart. piles P. » (Piles), « Cont. compart. piles A. » (accumulateur) ou « Cont. compart. piles V. » (vide))
- État de charge des piles ou du bloc batteries
- Passage d'un courant de charge (« Chargement actif : oui ») ou non (« Chargement actif : non »)

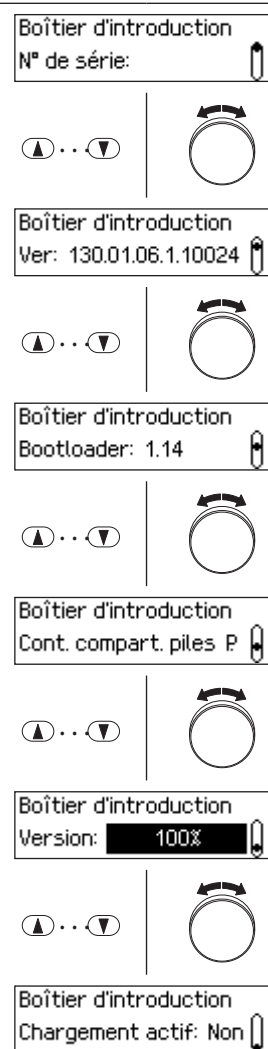

6.1.5 Lecture des informations de la I/O-Box

Autorisation : aucun code nécessaire

Pour lire les informations d'une I/O-Box, procéder comme suit :

1. Réveiller l'affichage (au besoin) et appeler le menu Info (voir chapitre 6.1.1 „Appel du menu Info“)

<ol style="list-style-type: none"> 2. Sélectionner le point « I/O-Box » et confirmer. 	
--	---

Les paramètres suivants de la I/O-Box peuvent être lus maintenant en utilisant les touches flèches ou en tournant le bouton rotatif.

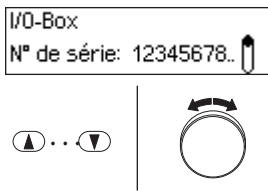
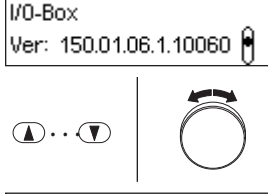
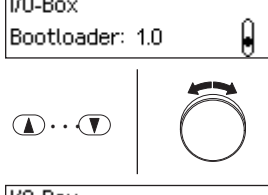
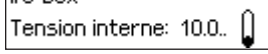
<ul style="list-style-type: none"> – Numéro de série de la I/O-Box 	
<ul style="list-style-type: none"> – Version de firmware de la I/O-Box 	
<ul style="list-style-type: none"> – Version de bootloader de la I/O-Box 	
<ul style="list-style-type: none"> – Tension interne actuelle de la I/O-Box 	

6.1.6 Lecture des informations de la IP-Box

Autorisation : aucun code nécessaire

Pour lire les informations sur une IP-Box, procéder comme suit :

1. Réveiller l'affichage (au besoin) et appeler le menu Info (voir chapitre 6.1.1 „Appel du menu Info“)

2. Sélectionner le point « IP-Box » et confirmer.

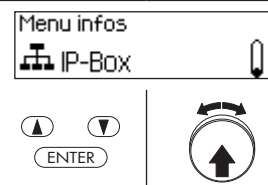

Les paramètres suivants de la IP-Box peuvent être lus maintenant en utilisant les touches flèches ou en tournant le bouton rotatif.

- Numéro de série de la IP-Box

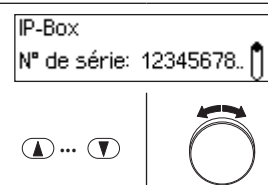

- Version de firmware de la IP-Box

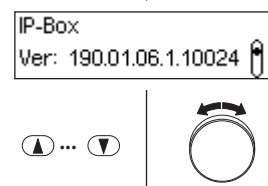

- Version de bootloader de la IP-Box

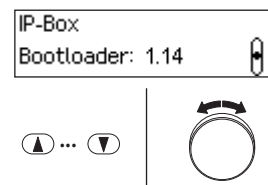

- Tension interne actuelle de la IP-Box

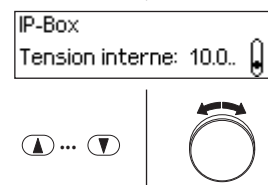

- Paramètre actuel de l'identification du réseau IP de la IP-Box

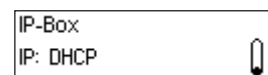



6.2 Lecture des périodes de blocage

Lorsque le système a le statut « Condamné » (verrou et serrures de porte fermés), il est possible à tout moment de consulter, par l'intermédiaire du menu condamné, une liste des temps de blocage définis (pour congés, hebdomadaires, etc.).

Autorisation : Tout code de la serrure 1

Condition : Statut système « Condamné »

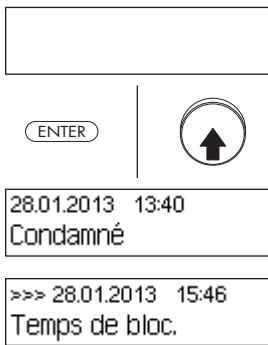
Pour consulter la liste des temps de blocage, procéder comme suit :

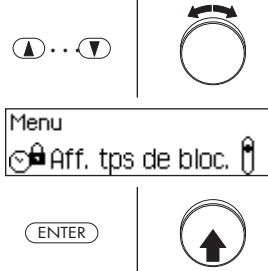
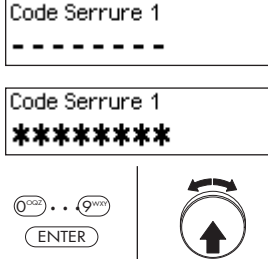
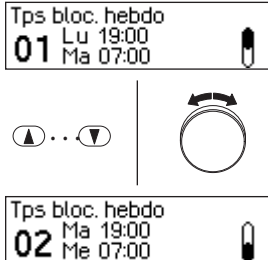
<p>1. Réveiller l'affichage.</p> <p>Le statut du système est affiché.</p> <ul style="list-style-type: none"> – « Condamné » : aucun temps de blocage actif. – « Temps de bloc. » : temps de blocage actif. 	
<p>2. Appeler le menu (menu condamné).</p>	
<p>3. Sélectionner le point « Aff. tps de bloc. » et confirmer.</p>	
<p>4. Introduire un code quelconque de la serrure 1 et confirmer.</p>	
<p>Tous les temps de blocage peuvent maintenant être lus les uns après les autres en utilisant les touches flèches ou en tournant le bouton rotatif. L'affichage indique à chaque fois le type de blocage ainsi que le début et la fin du temps de blocage.</p>	

7 Maintenance du système

7.1 Remarques concernant la maintenance

À l'exception du nettoyage occasionnel du boîtier d'introduction et de l'échange des piles ou du bloc batteries, le système de condamnation n'a pas besoin de maintenance particulière.

Pour des raisons de garantie, l'échange de composants système ne doit être effectué que par un partenaire spécialisé Kaba compétent.

7.2 Nettoyage du boîtier d'introduction

En cas de besoin, nettoyer l'extérieur du boîtier d'introduction au moyen d'un chiffon humecté avec un produit de nettoyage doux.



ATTENTION

Un produit de nettoyage agressif ou l'intrusion de liquide risque d'endommager le boîtier d'introduction.

- N'utiliser en aucun cas de produit de nettoyage abrasif ni de produits de nettoyage contenant des diluants ou d'autres substances agressives.
- Assurer qu'aucun liquide n'entre en contact avec le boîtier d'introduction.

7.3 Échange des piles / du bloc batteries dorma+kaba, saisie du code pile

Dès que le message « Batteries épuisées » apparaît à l'écran, il faut procéder à un échange des piles ou du bloc batteries dorma+kaba.

Piles épuisées

Pour échanger les piles, procéder comme suit :

1. Débloquer prudemment le cliquet du support de piles avec le doigt et le sortir du boîtier d'introduction obliquement vers le bas.

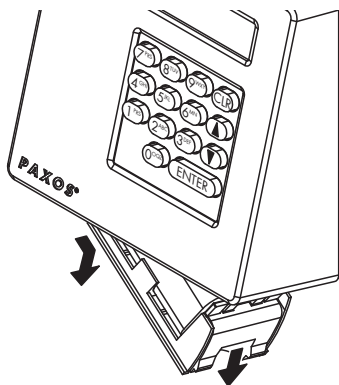

Dépose du support de piles

2. Extraire le réceptacle à piles ou le bloc batterie dorma+kaba du support.

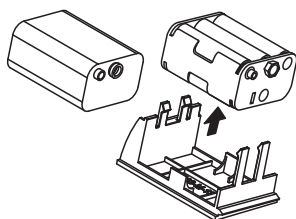

Extraction du réceptacle à piles / du bloc batterie dorma+kaba

3. Remplacer les piles usagées (six piles alcalines 1,5 Volt ou piles au lithium 1,5 V de type AM3, AA) par six piles neuves du même type. Au moment de la mise en place des nouvelles piles, bien observer que la **polarité** corresponde aux marquages des logements de piles.

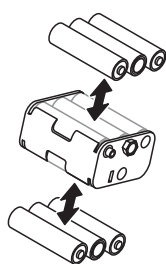

Échange des piles



Jeter les piles / accumulateurs usagés de façon réglementaire

Les piles / batteries usagées doivent être éliminées conformément aux consignes nationales et locales ou livrées à un organisme de recyclage. Les piles /batteries ne doivent en aucun cas être éliminées avec les ordures ménagères ni déposées dans la nature.

Conserver avec prudence les piles / blocs batteries dorma+kaba à éliminer afin d'éviter que les piles / blocs batteries ne soient court-circuités ou que leur enveloppe ne soit écrasée ou détruite.

4. Replacer le réceptacle à piles ou le bloc batteries dorma+kaba dans le support.

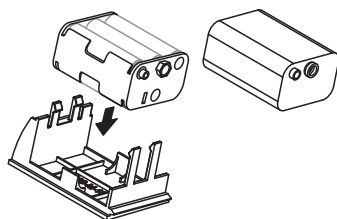



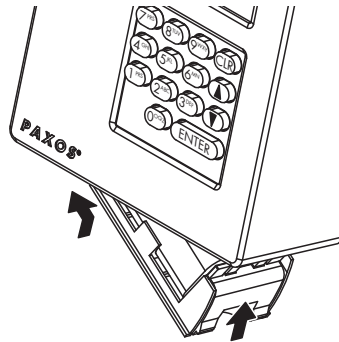

Mise en place du réceptacle à piles / du bloc batteries dorma+kaba

5. Mettre en place le support de piles, comme indiqué, prudemment, de bas en haut dans le boîtier d'introduction (le réceptacle doit s'encliquer dans le boîtier).



Montage du support de piles

<p>Dès que les piles ou que le bloc batteries est/sont mis en place ou que la tension d'alimentation externe est allumée, un programme de test démarre. Les écrans ci-contre apparaissent les uns après les autres. Le dernier écran indique que le compartiment piles était ouvert et ce qui est placé dans le compartiment.</p>	<div style="border: 1px solid black; padding: 5px; text-align: center;">  </div> <div style="border: 1px solid black; padding: 5px; text-align: center; font-weight: bold; font-size: 1.2em;"> PAXOS </div> <div style="border: 1px solid black; padding: 5px; text-align: center;"> Comp. piles a été ouvert, piles en </div>
<p>6. Vérifier et confirmer l'affichage du contenu du compartiment piles. Remarque : dans le cas où, pour une raison quelconque, le contenu du compartiment piles affiché ne correspond pas au contenu réel, définir immédiatement le contenu correct après saisie du code piles (voir chapitre 5.4.3.3 „Contenu du compartiment à piles“).</p>	<div style="border: 1px solid black; padding: 5px; display: flex; justify-content: space-around;"> ENTER  </div>
<p>7. Confirmer l'affichage « Code pile ».</p>	<div style="border: 1px solid black; padding: 5px;"> 28.01.2013 13:38 Code piles </div> <div style="border: 1px solid black; padding: 5px; display: flex; justify-content: space-around;"> ENTER  </div>
<p>8. Saisir le code Maître, le code de mutation, le code de temps ou COa1 et un autre code d'ouverture de la serrure 1 et confirmer. Remarque : Si un système de condamnation renferme plus d'un boîtier d'introduction, le code pile doit être saisi dans tous les boîtiers d'introduction, sinon il ne peut pas être ouvert. Si un boîtier d'introduction se trouve à l'intérieur de l'enceinte forte, il doit être ouvert via le menu Service.</p>	<div style="border: 1px solid black; padding: 5px;"> Code Serrure 1 ----- </div> <div style="border: 1px solid black; padding: 5px;"> Code Serrure 1 ***** </div> <div style="border: 1px solid black; padding: 5px; display: flex; justify-content: space-around;"> 0000...9999  </div> <div style="border: 1px solid black; padding: 5px; display: flex; justify-content: space-around;"> ENTER </div>
<p>L'état de fonctionnement actuel est affiché. La procédure de remplacement des piles est terminée.</p>	<div style="border: 1px solid black; padding: 5px;"> 28.01.2013 13:36 Déverrouillé </div>



Après le changement de piles, vérifier absolument le temps affiché et le corriger, si nécessaire.

8 Défauts de fonctionnement

8.1 Messages de défaut

Le tableau suivant indique les messages de défaut qui peuvent apparaître pendant le fonctionnement du système de condamnation, ainsi que le(s) composant(s) du système concerné(s) par le défaut, des données sur l'origine du défaut et des conseils pour la relève du défaut.

En règle générale, nous recommandons de faire contrôler le système de condamnation par un partenaire spécialisé en cas d'anomalies.

Numéro d'erreur	Description	Détails/Remède
10xx	Problème au niveau de l'ordre d'adressage	
1000	<ul style="list-style-type: none"> – Le système était adressé – L'ordre des composants a été modifié 	<ul style="list-style-type: none"> – nouvel adressage nécessaire
11xx	Problème d'adressage	
1100	<ul style="list-style-type: none"> – Impossible de trouver un appareil lors de l'adressage 	<ul style="list-style-type: none"> – Contrôler le câblage et le modifier le cas échéant – Contrôler le boîtier d'introduction et le remplacer le cas échéant – Adresser de nouveau le système
12xx	Problème de communication	
1200 - 1201	<ul style="list-style-type: none"> – Un ou plusieurs composant(s) ne répond(ent) pas 	<ul style="list-style-type: none"> – Contrôler le câblage et le modifier le cas échéant – Contrôler le boîtier d'introduction et le remplacer le cas échéant – Mettre les batteries hors tension et couper l'alimentation pendant 10 minutes – Redémarrer le système
1220	<ul style="list-style-type: none"> – Voir également, en général, erreur 1200 -> concerne en particulier la boîte I/O 	<ul style="list-style-type: none"> – Contrôler le câblage vers la boîte I/O et le modifier le cas échéant – Adresser de nouveau le système – Déconnecter la boîte I/O du bus et de l'alimentation et le raccorder de nouveau
1230	<ul style="list-style-type: none"> – Voir également, en général, erreur 1200 -> concerne en particulier la boîte IP 	<ul style="list-style-type: none"> – Contrôler le câblage vers la boîte IP et le modifier le cas échéant – Adresser de nouveau le système – Déconnecter la boîte IP du bus et de l'alimentation et le raccorder de nouveau
13xx	– Erreur de verrou en général	<ul style="list-style-type: none"> – Contrôler le verrou et son fonctionnement – La force maximale de la serrure de 30 N ne doit pas être dépassée – Contrôler le verrou
1300	<ul style="list-style-type: none"> – Lors de la fermeture, le temps de 8 s a été dépassé 	<ul style="list-style-type: none"> – Verrou bloqué -> contrôler – Les contacts de fin de course ne sont pas détectés – Contrôler le temps de fermeture avec la serrure déposée – Dans la mesure du possible et si nécessaire, limiter la course du verrou avec une vis de réglage – Remplacer éventuellement la serrure
1310	<ul style="list-style-type: none"> – Lors de l'ouverture, le temps de 8 s a été dépassé 	<ul style="list-style-type: none"> – Verrou bloqué -> contrôler – Les contacts de fin de course ne sont pas détectés – Contrôler le temps de fermeture avec la serrure déposée – Dans la mesure du possible et si nécessaire, limiter la course du verrou avec une vis de réglage – Remplacer éventuellement la serrure
1320	<ul style="list-style-type: none"> – Une erreur dans la commande de la serrure 	<ul style="list-style-type: none"> – Faire une nouvelle tentative – Mettre le système hors tension et le redémarrer – Remplacer immédiatement la serrure

Numéro d'erreur	Description	Détails/Remède
1330	– Le(s) contact(s) de fin de course n'a/n'ont pas été détecté(s)	– La serrure est/était ouverte et a été éventuellement ouverte via le menu Service – Remplacer éventuellement la serrure
1340	– Erreur du moteur lors de la fermeture	– Faire une nouvelle tentative – Contrôler le fonctionnement du système de verrouillage – Remplacer éventuellement la serrure
1350	– Erreur du moteur lors de la fermeture	– Faire une nouvelle tentative – Contrôler le fonctionnement du système de verrouillage – Remplacer éventuellement la serrure
14xx, 15xx	Problème de contact du pêne	
1400	– Erreur de contact du pêne à l'ouverture	– voir 1310
1500	– Erreur de contact du pêne à la fermeture	– voir 1300
16xx	Problèmes de contact de pêne	
1620	– en mode verrouillé, les statuts de contact du pêne se sont modifiés à l'improviste	– Contrôler le câblage et les contacts du pêne
17xx	Problème de redondance	
1700 - 1701	– Problèmes avec des composants redondants	– Les pièces redondantes ont réagi ou répondu différemment – Si les fonctions de temps sont concernées : supprimer le dernier blocage temporel et le créer de nouveau – Si les fonctions de code sont concernées : supprimer le(s) code(s) concerné(s), le(s) créer de nouveau – Si le problème ne peut être résolu, réinitialiser le système.
18xx, 19xx	Problème de piles / accumulateurs	
1800	– Décharger les piles / accumulateurs	– Les piles / accumulateurs sont déchargés – Les remplacer le cas échéant
1900	– Piles / accumulateurs à plat	– Les piles / accumulateurs sont très déchargés – Les remplacer le cas échéant
21xx	Problèmes d'adressage	
2101	– Problème d'adressage bus A	– La ou les adresse(s) n'a/n'ont pas pu être mémorisées sur le bus A – Attendre (10 secondes), retenter – Contrôler le câblage
2102	– Problème d'adressage bus B	– La ou les adresse(s) n'a/n'ont pas pu être mémorisées sur le bus B – Attendre (10 secondes), retenter – Contrôler le câblage
2103	– (MIH_ERROR_CAUSE_ADDRESSING_TIMEOUT = 2103) – Délai d'attente pendant l'adressage	– Échec de l'adressage – Contrôler le câblage – Contrôler les fusibles du boîtier d'introduction – Remplacer le boîtier d'introduction
2104	– Problème d'adressage général	– Échec de l'adressage – Contrôler le câblage – Contrôler les fusibles du boîtier d'introduction – Remplacer le boîtier d'introduction
2105	– Mauvaise version firmware sur l'appareil installé	– Vérifier la compatibilité des versions firmware des appareils installés et éventuellement mettre à jour ou changer
2106	– Nombre max. de serrures sur le bus dépassé	– Diminuer le nombre de serrures sur le bus (max. 11 serrures par système)
2107	– Nombre max. de composants sur le bus dépassé	– En ajoutant une serrure, le nombre maximal de composants du système est dépassé (max. 12 par système). Diminuer le nombre de composants sur le bus
2108	– Nombre max. de boîtiers d'introduction sur le bus dépassé	– Diminuer le nombre de boîtiers d'introduction sur le bus (max. 3 boîtiers d'introduction/système)

Numéro d'erreur	Description	Détails/Remède
2109	– Nombre max. de composants sur le bus dépassé	– En ajoutant un boîtier d'introduction, le nombre maximal de composants du système est dépassé (max. 12 par système). Diminuer le nombre de composants sur le bus.
2110	– Nombre max. d'I/O-Box/IP-Box sur le bus dépassé	– Diminuer le nombre d'I/O-/IP-Box sur le bus (max. 3 I/O-Box par système ou max. 1 IP-Box par système)
2111	– Nombre max. de composants sur le bus dépassé	– En ajoutant une I/O-Box/IP-Box, le nombre maximal de composants du système est dépassé (max. 12 par système). Diminuer le nombre de composants sur le bus.
2113 - 2117	– Erreur d'adressage	– Contrôler le câblage
22xx	Problème de mémoire flash	
2200	– Erreur de somme de contrôle de la mémoire flash	– Mettre le système hors tension et le redémarrer – Si le problème ne peut être résolu, remplacer la serrure
23xx	Problème lors de la réinitialisation	
23xx	– Problème lors de la réinitialisation	– Mettre le système hors tension, le redémarrer et le réinitialiser de nouveau – Si le problème ne peut être résolu, remplacer la serrure
24xx	Problème de synchronisation de l'heure des parties de serrure redondantes	
2400	– Les parties redondantes ont un écart de temps de plus de trois minutes	– Régler l'heure actuelle – Si l'erreur persiste, mettre le système hors tension et le redémarrer – Si le problème ne peut être résolu, remplacer la serrure 1
25xx	Divers problèmes	
2501	– Le code pile n'a pas été saisi et la « touche rouge » de la boîte I/O-/IP a été enclenchée	
2502	– La « touche rouge » a été enclenchée via une boîte I/O-/IP non adressée	– Possible tentative de manipulation de supprimer le blocage temporel
2503	– Une boîte I/O ou IP non adressée a été détectée	– Adresser de nouveau le système

8.2 Remarques concernant la relève des pannes

Observer les remarques suivantes en ce qui concerne la relève des pannes :

- L'apparition d'un défaut n'entraîne pas une panne du système global puisque tous les composants électroniques de la partie sécurisée sont présents en double (redondance) et que les fonctions sont automatiquement reprises par le segment encore en fonctionnement.
- Il est important que les défaut signalés soient relevés immédiatement. En cas de défaut, toujours noter l'intégralité du message de défaut (*voir chapitre 8.1 „Messages de défaut“*) et contacter sans délai votre partenaire spécialisé compétent ou votre fournisseur d'enceintes fortes (l'adresse et le numéro de téléphone se trouvent à la deuxième page de ce manuel). Informer votre partenaire spécialisé même dans le cas où le système de condamnation recommencerait à fonctionner normalement après le message de défaut.
- Dans le cas où des défauts présents ne sont pas relevés, l'apparition du dixième message de défaut consécutif entraîne le blocage automatique de la fonction d'ouverture des serrures. Ce blocage ne peut être désactivé que par votre partenaire spécialisé. Le blocage a pour but d'empêcher une panne complète possible du système, laquelle risquerait d'entraîner une condamnation définitive de l'enceinte.

8.3 Service après-vente

En cas d'apparition de défauts de fonctionnement ou de problèmes pendant l'exploitation, contacter le service après-vente Kaba compétent ou votre fournisseur d'enceintes fortes.

9 Annexe

9.1 Synoptique des menus boîtier d'introduction

9.1.1 Menu utilisateur

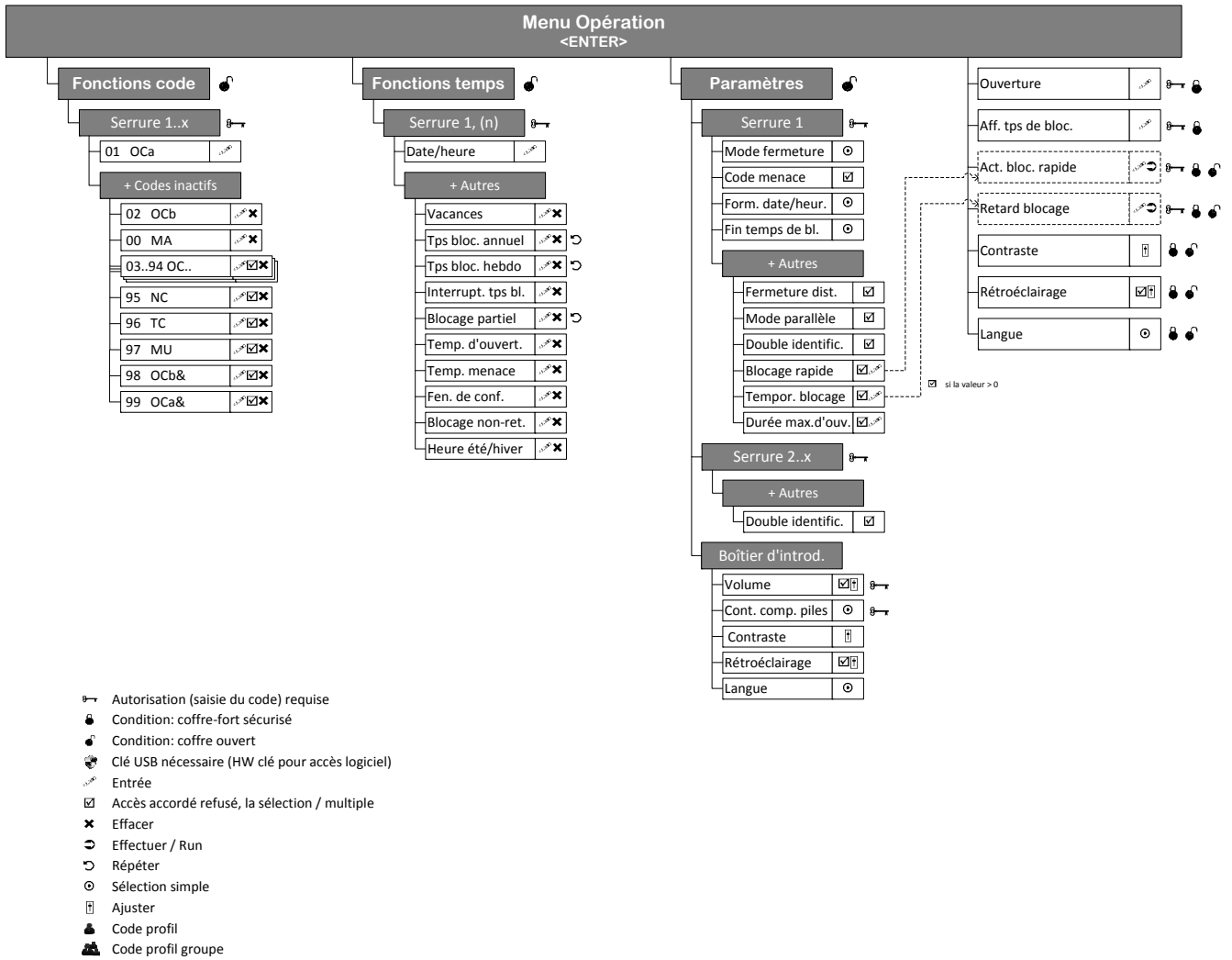

9.1.2 Menu Info

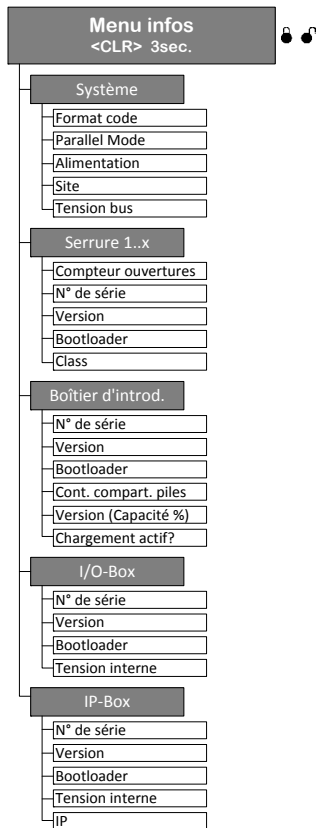

9.2 Code usine / Liste des codes de démonstration

9.2.1 Code usine

En sortie d'usine, seul le code d'ouverture COa.. d'une serrure est activé et programmé avec le code usine « 10203040 » (ou « 0010203040 » en mode ID+PIN).



En mode ID+PIN, la saisie du code comprend le numéro de la liste et le mot de passe de serrure correspondant.

Exemple avec code de démonstration : saisie du code d'ouverture OCc pour serrure 1 = 0311223330

9.2.2 Liste des codes de démonstration

Aux fins de démonstration ou de contrôle fonctionnel, Kaba AG recommande d'utiliser des codes unitaires conformes à la liste ci-dessous. Ces codes sont connus et ne doivent en aucun cas être utilisés pour l'utilisation « en vraie grandeur » du système de condamnation.

Désignation du code	Numéro	Serrure 1	Serrure 2	Serrure 3
Code maître MA..	00	11 99 88 77	12 99 88 77	13 99 88 77
Code d'ouverture COa..	01	11 22 33 10	12 22 33 10	13 22 33 10
Code d'ouverture COb..	02	11 22 33 20	12 22 33 20	13 22 33 20
Code d'ouverture COc..	03	11 22 33 30	12 22 33 30	13 22 33 30
Code d'ouverture COd..	04	11 22 33 40	12 22 33 40	13 22 33 40
Code d'ouverture COe..	05	11 22 33 50	12 22 33 50	13 22 33 50
Code d'ouverture COf..	06	11 22 33 60	12 22 33 60	13 22 33 60
Code d'ouverture COg..	07	11 22 33 70	12 22 33 70	13 22 33 70
Code d'ouverture COh..	08	11 22 33 80	12 22 33 80	13 22 33 80
Code d'ouverture COi..	09	11 22 33 90	12 22 33 90	13 22 33 90
Code d'ouverture COj..	10	11 22 44 00	12 22 44 00	13 22 44 00
Code d'ouverture COk..	11	11 22 44 05	12 22 44 05	13 22 44 05
Code d'ouverture COL..	12	11 22 44 10	12 22 44 10	13 22 44 10
Code d'ouverture COM..	13	11 22 44 15	12 22 44 15	13 22 44 15
Code d'ouverture CON..	14	11 22 44 20	12 22 44 20	13 22 44 20
Code d'ouverture COo..	15	11 22 44 25	12 22 44 25	13 22 44 25
Code d'ouverture COP..	16	11 22 44 30	12 22 44 30	13 22 44 30
Code d'ouverture COq..	17	11 22 44 35	12 22 44 35	13 22 44 35
Code d'ouverture COR..	18	11 22 44 40	12 22 44 40	13 22 44 40
Code d'ouverture COs..	19	11 22 44 45	12 22 44 45	13 22 44 45
Code d'ouverture COT..	20	11 22 44 50	12 22 44 50	13 22 44 50
Code d'ouverture COu..	21	11 22 44 55	12 22 44 55	13 22 44 55
Code d'ouverture COv..	22	11 22 44 60	12 22 44 60	13 22 44 60
Code d'ouverture COW..	23	11 22 44 65	12 22 44 65	13 22 44 65
Code d'ouverture COx..	24	11 22 44 70	12 22 44 70	13 22 44 70
Code d'ouverture COy..	25	11 22 44 75	12 22 44 75	13 22 44 75
Code d'ouverture COz..	26	11 22 44 80	12 22 44 80	13 22 44 80
Code réseau NC..	95	11 99 88 44	12 99 88 44	13 99 88 44
Code de temps TC..	96	11 99 88 55	12 99 88 55	13 99 88 55
Code de mutation MU..	97	11 99 88 66	12 99 88 66	13 99 88 66
Code ET COb..&	98	11 22 33 02	12 22 33 02	13 22 33 02
Code ET COa..&	99	11 22 33 01	12 22 33 01	13 22 33 01

Pour chaque serrure supplémentaire, les deux premiers chiffres du code de démonstration correspondant sont augmentés de 1 par rapport à la serrure précédente.

